

# Feron

АКЦЕНТНОЕ  
ОСВЕЩЕНИЕ | 2020





# Feron

## СВЕТОВЫЕ РЕШЕНИЯ

Продукция под торговой маркой Feron выпускается с 1999 года. Вот уже более 20 лет мы создаём исключительно качественное освещение, которое является неотъемлемой частью нашей с вами жизни.

Сегодня Feron – это самый актуальный и востребованный ассортимент, который привлекает всё больше и больше потребителей своей ценой, качеством, дизайном и удобством эксплуатации.

Мы уже достигли определённых высот на рынке светотехники и с большим оптимизмом смотрим в будущее, создавая красивый, функциональный, экономически выгодный и безопасный свет для Вас.

### Выгоды сотрудничества с нами:



Известный узнаваемый бренд



Индивидуальный подход к каждому клиенту



Востребованная продукция



Активная маркетинговая поддержка



Развитая сеть коммерческих представителей



Современная система логистики



Широкий ассортимент – один поставщик



Весь спектр сервисной поддержки

### F Карданные светильники



AL201<sup>(2)</sup> AL202<sup>(2)</sup> AL203<sup>(2)</sup> 17



AL211<sup>(1)</sup> AL212<sup>(1)</sup> AL213<sup>(1)</sup> 15



DLT201<sup>(3)</sup> DLT202<sup>(3)</sup> DLT203<sup>(3)</sup> 19

### F Светильники для торгового освещения



AL250<sup>(3)</sup> 20



AL251<sup>(12)</sup> 22



AL252<sup>(4)</sup> 21



AL253<sup>(6)</sup> 23

### F Споты «BARREL» на подвесе



HL530<sup>(6)</sup> HL531<sup>(6)</sup> 24



HL532<sup>(4)</sup> HL533<sup>(4)</sup> 25



HL534<sup>(4)</sup> HL535<sup>(4)</sup> 26

### F Споты «BARREL»



AL180<sup>(2)</sup> 30



AL181<sup>(6)</sup> 31



AL515<sup>(2)</sup> 34



AL516<sup>(5)</sup> 36



AL517<sup>(2)</sup> 37



AL518<sup>(6)</sup> 42



AL519<sup>(7)</sup> 32



AL520<sup>(4)</sup> 39



AL521<sup>(4)</sup> 43



AL522<sup>(4)</sup> 35



AL523<sup>(4)</sup> 38



AL524<sup>(3)</sup> 33



AL526<sup>(6)</sup> 40



AL530<sup>(4)</sup> AL531<sup>(4)</sup> 27



AL532<sup>(4)</sup> AL533<sup>(4)</sup> 28



AL534<sup>(4)</sup> AL535<sup>(4)</sup> 29



ML201<sup>(3)</sup> ML202<sup>(3)</sup> ML203<sup>(3)</sup> 41

### F Трехфазные трековые системы



Ш1000-2М,<sup>(1)</sup> Ш1000-3<sup>(1)</sup> Ш2000-2М<sup>(1)</sup> Ш2000-3<sup>(1)</sup> Ш3000-2М<sup>(1)</sup> Ш3000-3<sup>(1)</sup> 44



AL105<sup>(6)</sup> 45



PRO-0431<sup>(2)</sup> 44



PRO-0432<sup>(2)</sup> 44



PRO-0433<sup>(2)</sup> 44



PRO-0435<sup>(2)</sup> 44



PRO-0436 L1<sup>(2)</sup> 44



PRO-0436 R1<sup>(2)</sup> 44



PRO-0448<sup>(2)</sup> 44

# F Однофазные трековые системы



CAB1003<sup>(6)</sup> 46



CAB1004<sup>(6)</sup> 46



CAB1001<sup>(2)</sup> 47



LD1000<sup>(2)</sup> 47



LD1001<sup>(2)</sup> 47



LD1002<sup>(2)</sup> 47



LD1003<sup>(2)</sup> 47



LD1004<sup>(2)</sup> 47



LD1005<sup>(2)</sup> 47



CAB1002<sup>(1)</sup> 47



AL100<sup>(7)</sup> 52



AL101<sup>(4)</sup> 53



AL102<sup>(7)</sup> 54



AL103<sup>(12)</sup> 55



AL104<sup>(6)</sup> 49



AL105<sup>(6)</sup> 48



AL106<sup>(5)</sup> 57



AL107<sup>(4)</sup> 50



AL108<sup>(5)</sup> 56



AL109<sup>(4)</sup> 58



AL110<sup>(6)</sup> 59



AL111<sup>(4)</sup> 51



AL112<sup>(4)</sup> 61



AL114<sup>(6)</sup> 60



AL155<sup>(3)</sup> 63



AL156<sup>(2)</sup> 62



AL157<sup>(2)</sup> 64



AL158<sup>(2)</sup> 65

### F Подсветка для мебели

					
AL510 <sup>(2)</sup> 67	AL511 <sup>(1)</sup> 67	AL7020 <sup>(3)</sup> 67	AL7021 <sup>(3)</sup> 67	G770 <sup>(1)</sup> 66	G774 <sup>(1)</sup> 66
					
LN003 <sup>(10)</sup> 68	LN005 <sup>(1)</sup> 70	LN006 <sup>(1)</sup> 70	LN7 <sup>(2)</sup> 70		

### F Подсветка для ступенек

					
JD12 <sup>(1)</sup> 71	JD13 <sup>(1)</sup> 71	LN004 <sup>(1)</sup> 71	LN008 <sup>(1)</sup> 71	LN009 <sup>(1)</sup> 71	LN201A <sup>(1)</sup> 71

### F Профиль для светодиодной ленты

							
CAB251 <sup>(1)</sup> 74	CAB252 <sup>(1)</sup> 74	CAB254 <sup>(1)</sup> 74	CAB255 <sup>(1)</sup> 74	CAB261 <sup>(1)</sup> 75	CAB262 <sup>(1)</sup> 75	CAB263 <sup>(1)</sup> 75	CAB264 <sup>(1)</sup> 75
							
CAB272 <sup>(1)</sup> 75	CAB280 <sup>(1)</sup> 75	CAB281 <sup>(1)</sup> 75	CAB282 <sup>(1)</sup> 75	CAB283 <sup>(1)</sup> 75	LD142 <sup>(1)</sup> 74	LD143 <sup>(1)</sup> 74	LD144 <sup>(1)</sup> 74



# F Светильники точечные «TABLET»



CD4020<sup>(1)</sup> 86



CD4021<sup>(1)</sup> 86



CD4022<sup>(1)</sup> 86



CD4023<sup>(1)</sup> 88



CD4024<sup>(1)</sup> 88



CD4025<sup>(1)</sup> 87



CD4026<sup>(1)</sup> 87



CD4027<sup>(1)</sup> 88



CD4028<sup>(1)</sup> 82



CD4029<sup>(1)</sup> 81



CD4030<sup>(1)</sup> 81



CD4031<sup>(1)</sup> 78



CD4032<sup>(1)</sup> 78



CD4033<sup>(1)</sup> 78



CD4034<sup>(1)</sup> 79



CD4035<sup>(1)</sup> 79



CD4036<sup>(1)</sup> 82



CD4037<sup>(1)</sup> 79



CD4038<sup>(1)</sup> 81



CD4039<sup>(1)</sup> 85



CD4040<sup>(1)</sup> 83



CD4041<sup>(1)</sup> 83



CD5020<sup>(1)</sup> 84



CD5021<sup>(1)</sup> 84



CD5022<sup>(1)</sup> 84



CD5023<sup>(2)</sup> 85



CD5353<sup>(2)</sup> 90



CD9902<sup>(1)</sup> 80



CD9912<sup>(1)</sup> 80



CD9913<sup>(1)</sup> 80



CD9914<sup>(1)</sup> 80



DL388<sup>(2)</sup> 93



DL393<sup>(1)</sup> 93



DL4020-2<sup>(1)</sup> 89



DL4060-2<sup>(1)</sup> 89



DL4110<sup>(1)</sup> 91



DL4120<sup>(1)</sup> 91



DL5042<sup>(3)</sup> 92



DL53<sup>(11)</sup> 94



CD600<sup>(3)</sup> 134



CD8060<sup>(1)</sup> 107



CD8080<sup>(1)</sup> 107



CD8170<sup>(1)</sup> 107



CD8180<sup>(1)</sup> 107



CD878<sup>(2)</sup> 132



CD900<sup>(1)</sup> 109



CD901<sup>(3)</sup> 114



CD902<sup>(3)</sup> 115



CD903<sup>(3)</sup> 116



CD904<sup>(3)</sup> 117



CD905<sup>(1)</sup> 120



CD906<sup>(1)</sup> 120



CD907<sup>(3)</sup> 119



CD908<sup>(1)</sup> 121



CD909<sup>(1)</sup> 121



CD910<sup>(1)</sup> 121



CD911<sup>(3)</sup> 118



CD912<sup>(1)</sup> 122



CD914<sup>(3)</sup> 125



CD915<sup>(1)</sup> 124



CD916<sup>(2)</sup> 124



CD917<sup>(1)</sup> 122



CD920<sup>(1)</sup> 128



CD921<sup>(1)</sup> 128



CD922<sup>(1)</sup> 129



CD925<sup>(1)</sup> 129



CD926<sup>(1)</sup> 127



CD927<sup>(1)</sup> 127



CD930<sup>(1)</sup> 127



CD931<sup>(1)</sup> 130



CD932<sup>(1)</sup> 130



CD933<sup>(1)</sup> 130



CD934<sup>(1)</sup> 131



CD935<sup>(1)</sup> 131



CD936<sup>(1)</sup> 131



CD937<sup>(1)</sup> 126



CD938<sup>(1)</sup> 126



CD939<sup>(1)</sup> 126



CD940<sup>(1)</sup> 112



CD941<sup>(1)</sup> 111



CD942<sup>(1)</sup> 123

## Светильники точечные «BRIGHT»



CD943<sup>(1)</sup> 108



CD944<sup>(1)</sup> 108



CD945<sup>(1)</sup> 108



CD950<sup>(1)</sup> 102



CD951<sup>(1)</sup> 99



CD952<sup>(1)</sup> 104



CD953<sup>(2)</sup> 113



CD954<sup>(1)</sup> 112



CD955<sup>(1)</sup> 103



CD956<sup>(1)</sup> 102



CD957<sup>(1)</sup> 102



CD958<sup>(2)</sup> 106



CD959<sup>(1)</sup> 101



CD960<sup>(1)</sup> 101



CD961<sup>(1)</sup> 101



CD970<sup>(1)</sup> 103



CD979<sup>(1)</sup> 100



CD980<sup>(1)</sup> 103



CD981<sup>(2)</sup> 100



CD982<sup>(1)</sup> 105



CD983<sup>(1)</sup> 105



CD984<sup>(1)</sup> 104



CD985<sup>(1)</sup> 110



CD986<sup>(1)</sup> 110



CD987<sup>(1)</sup> 110



CD988<sup>(1)</sup> 111



CD989<sup>(1)</sup> 98



CD990<sup>(1)</sup> 98



CD991<sup>(1)</sup> 98



CD992<sup>(1)</sup> 99



CD993<sup>(1)</sup> 97



CD994<sup>(1)</sup> 97

## Светильники точечные «BASIC»



020T<sup>(3)</sup> 175



125T<sup>(3)</sup> 176



301T<sup>(3)</sup> 163



A246<sup>(1)</sup> 173



CD2540<sup>(1)</sup> 142



CD2542<sup>(1)</sup> 142



CD2929<sup>(2)</sup> 143



CD4141<sup>(2)</sup> 143



DL10<sup>(7)</sup> 155



DL11<sup>(6)</sup> 156



DL110A<sup>(3)</sup> 158



DL13<sup>(4)</sup> 159



DL2005<sup>(4)</sup> 178



DL2008<sup>(4)</sup> 179



DL2009<sup>(3)</sup> 161



DL246<sup>(3)</sup> 177



DL2540<sup>(1)</sup> 135



DL2541<sup>(1)</sup> 135



DL2801<sup>(3)</sup> 146



DL2802<sup>(3)</sup> 146



DL2811<sup>(3)</sup> 150



DL2830<sup>(1)</sup> 147



DL2831<sup>(1)</sup> 147



DL2832<sup>(1)</sup> 147



DL2901<sup>(3)</sup> 144



DL2902<sup>(3)</sup> 144



DL2911<sup>(3)</sup> 145



DL307<sup>(5)</sup> 160



DL308<sup>(4)</sup> 162



DL6003<sup>(2)</sup> 148



DL6005<sup>(2)</sup> 149



DL6021<sup>(3)</sup> 151



DL6022<sup>(2)</sup> 173



DL6027<sup>(1)</sup> 170



DL6034<sup>(2)</sup> 167



DL6042<sup>(2)</sup> 152



DL6046<sup>(3)</sup> 153



DL6047<sup>(2)</sup> 167



DL6124<sup>(1)</sup> 170



DL6213<sup>(3)</sup> 171



DL6227<sup>(4)</sup> 172



DL6240<sup>(2)</sup> 174



DL6241<sup>(1)</sup> 170



DL6242<sup>(1)</sup> 170



DL6243<sup>(2)</sup> 174



DL8020<sup>(5)</sup> 138



DL8050-2<sup>(2)</sup> 139



DL8060-2<sup>(5)</sup> 136

## F Светильники точечные «BASIC»



DL8120-2 <sup>(1)</sup> 141



DL8150-2 <sup>(2)</sup> 140



DL8160-2 <sup>(2)</sup> 137



DL8170-2 <sup>(2)</sup> 140



GS-M361 <sup>(2)</sup> 164



GS-M361W <sup>(1)</sup> 164



GS-M362W <sup>(1)</sup> 164



GS-M369 <sup>(1)</sup> 169



GS-M369W <sup>(1)</sup> 169



GS-M388 <sup>(3)</sup> 165



GS-M389 <sup>(2)</sup> 166



GS-M392 <sup>(1)</sup> 168



GS-M392W <sup>(1)</sup> 168



GS-M393 <sup>(1)</sup> 169



GS-M393W <sup>(1)</sup> 169



GS-M394 <sup>(1)</sup> 168



GS-M394W <sup>(1)</sup> 168

## F Светильники точечные «NEO»



AL504 <sup>(4)</sup> 180



AL505 <sup>(4)</sup> 181



AL2110 <sup>(4)</sup> 188



AL2111 <sup>(4)</sup> 189



AL2330 <sup>(6)</sup> 190



AL2440 <sup>(7)</sup> 191



AL500 <sup>(10)</sup> 182



AL501 <sup>(1)</sup> 183



AL502 <sup>(4)</sup> 184



AL508 <sup>(8)</sup> 185



AL509 <sup>(8)</sup> 186



AL512 <sup>(2)</sup> 187



AL513 <sup>(2)</sup> 187



## ВСТРАИВАЕМЫЕ КАРДАНЫЕ СВЕТИЛЬНИКИ СЕРИИ AL211, AL212 И AL213

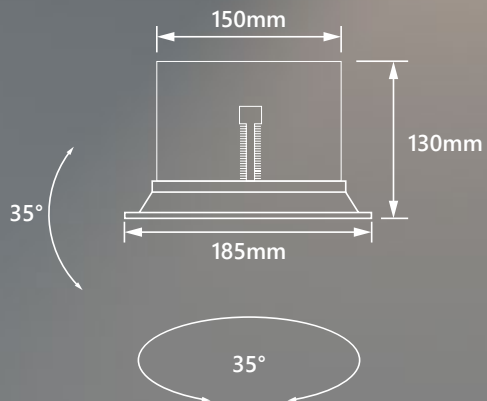

Разработаны специально для крупных коммерческих объектов, где предъявляются высокие требования к качеству осветительного оборудования (торговые и выставочные залы, административно-офисные помещения, и помещения общественного питания).

Светильники позволяют регулировать угол светового потока нужным образом и акцентировать освещение на определенных предметах интерьера.



LED

35°

IP20

Ra >80

Кп <5%

Температура эксплуатации  
-20...+40°C

Срок службы  
50000 часов

3 года  
гарантия

### Светильник карданный поворотный для потолков «Грильято»

Модель	AL211	AL212	AL213
Артикул	29779	29780	29781
Цвет		белый	
Мощность	30W	2x30W	3x30W
Световой поток	2700Lm	5400Lm	8100Lm
Цветовая температура		4000K	
Материал корпуса		алюминий	
Материал рассеивателя		стекло	
Угол освещения		35°	
Монтажный размер	165x165mm	165x345mm	165x480mm
Монтажная высота, h		min 155mm	
Размеры ДхШхВ	185x185x130mm	365x185x130mm	500x185x130mm

## ВСТРАИВАЕМЫЕ КАРДАННЫЕ СВЕТИЛЬНИКИ СЕРИИ AL201, AL202 И AL203

Предназначены для общего и акцентного освещения в общественных и жилых помещениях. Одно из преимуществ карданных светильников состоит в том, что они позволяют регулировать световой луч каждого светодиодного модуля нужным вам образом акцентируя освещение на определённых предметах и деталях интерьера.

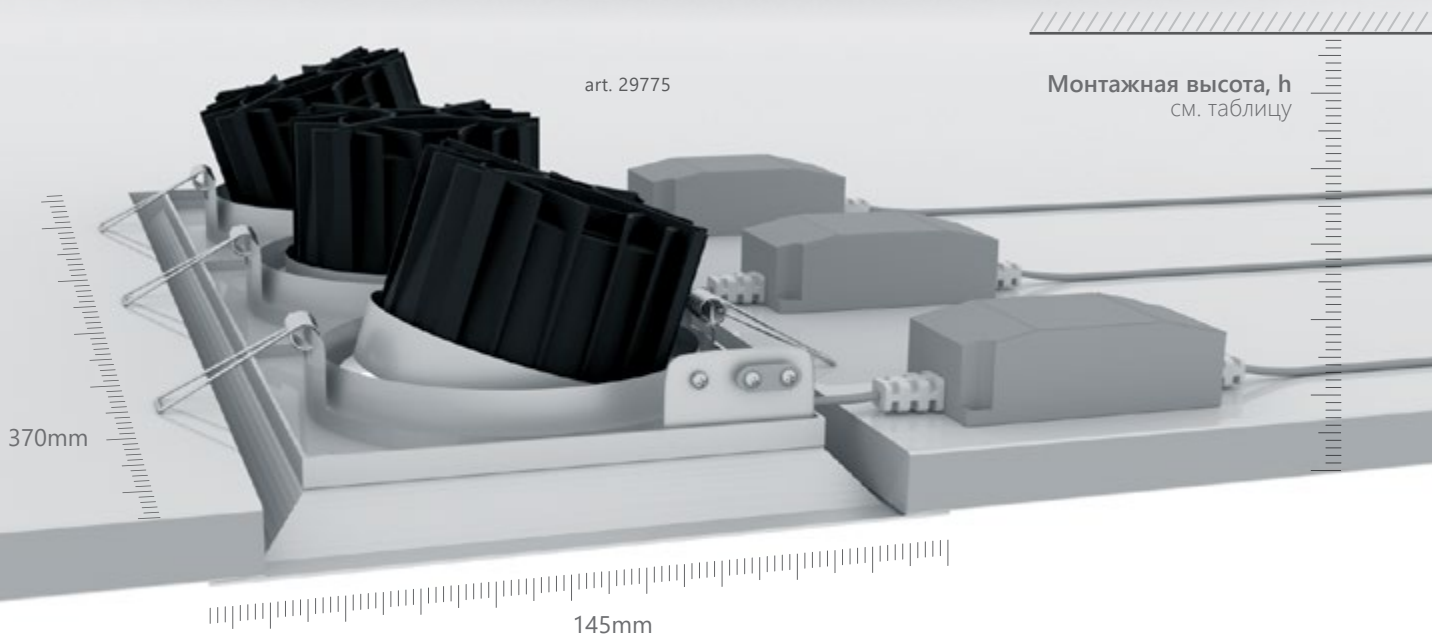

IP20

Ra >80

Kп <5%

Температура  
эксплуатации  
-20..+40°C

Срок службы  
50000  
часов

2 года  
гарантия





### Светильник карданный поворотный

Модель	AL201		AL202		AL203	
Артикул	29773	29776	29774	29777	29775	29778
Цвет	белый					
Мощность	12W	20W	2x12W	2x20W	3x12W	3x20W
Световой поток	1080Lm	1800Lm	2160Lm	3600Lm	3240Lm	5400Lm
Цветовая температура	4000K					
Материал корпуса	алюминий					
Материал рассеивателя	стекло					
Угол освещения	35°					
Монтажный размер	125x125mm	155x155mm	125x240mm	155x295mm	125x350mm	155x435mm
Монтажная высота, h	min 98mm	min 105mm	min 98mm	min 105mm	min 98mm	min 105mm
Размеры ДхШхВ	145x145x73mm	175x175x80mm	260x145x73mm	315x175x80mm	370x145x73mm	455x175x80mm

Монтажная  
высота, h  
см. таблицу

art. 29772

320mm

130mm

## КАРДАНЫЕ СВЕТИЛЬНИКИ СЕРИИ DLT201, DLT202 И DLT203

Предназначены для общего и акцентного освещения в общественных и жилых помещениях. За счет объединенных в один корпус нескольких источников света, независимых друг от друга в плане направления – один светильник может быть использован для подсветки сразу нескольких объектов.

12V

IP20

Температура  
эксплуатации  
0..+45°C

2 года  
гарантия

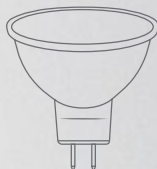

G5.3

### Светильник карданный поворотный под лампу MR16

Световые характеристики светильника зависят от используемой в нем лампы (лампа в комплект поставки не входит).

Модель	DLT201			DLT202			DLT203		
Артикул	29770	41044	32441	29771	41045	32442	29772	41046	32443
Цвет	белый	хром	черный	белый	хром	черный	белый	хром	черный
Мощность	max 50W			max 2x50W			max 3x50W		
Тип лампы	MR16								
Патрон	G5.3								
Материал корпуса	сталь								
Монтажный размер	105x105mm			105x200mm			105x295mm		
Монтажная высота, h	min 68mm								
Размеры ДхШхВ	130x130x43mm			225x130x43mm			320x130x43mm		

Высокая продолжительность работы в течении суток  
 Устойчивость к скачкам напряжения большой мощности  
 Драйвер включает в себя фильтр подавления радио и сетевых помех



Монтажная высота, h  
 см. таблицу



LED



45°



350°

EMC

IP20

Ra >80

Kп <5%

Температура эксплуатации  
 -20..+40°C

Срок службы  
 50000 часов

3 года  
 гарантия

## Светильник встраиваемый поворотно-выдвижной

Разработан специально для освещения крупных коммерческих объектов, где происходит большая нагрузка на сеть и предъявляются высокие требования к качеству безопасности освещения.

Модель	AL250		
Артикул	32604	32605	32606
Цвет	белый		
Мощность	12W	20W	30W
Световой поток	1080Lm	1800Lm	2700Lm
Цветовая температура	4000K		
Материал корпуса	алюминий		
Материал рассеивателя	стекло		
Угол освещения	45°		
Монтажный размер	120mm	150mm	175mm
Монтажная высота, h	min 140mm	min 160mm	min 195mm
Размеры ДхШхВ	Ø130x115mm	Ø165x135mm	Ø190x170mm

Высокая продолжительность работы в течении суток  
 Устойчивость к скачкам напряжения большой мощности  
 Драйвер включает в себя фильтр подавления радио и сетевых помех



Монтажная высота, h  
 см. таблицу



±30°

LED

35°

EMC

IP20

Ra >80

Кп <5%

Температура эксплуатации  
 -20..+40°C

Срок службы  
 50000 часов

3 года  
 гарантия

## Светильник встраиваемый поворотный

Разработан специально для освещения крупных коммерческих объектов, где происходит большая нагрузка на сеть и предъявляются высокие требования к качеству безопасности освещения.

Модель	AL252			
Артикул	32620	32621	32622	32623
Цвет	белый			
Мощность	6W	12W	20W	30W
Световой поток	540Lm	1080Lm	1800Lm	2700Lm
Цветовая температура	4000K			
Материал корпуса	алюминий			
Материал рассеивателя	стекло			
Угол освещения	35°			
Монтажный размер	75mm	95mm	125mm	145mm
Монтажная высота, h	min 72mm	min 83mm	min 90mm	min 115mm
Размеры ДхШхВ	Ø85x47mm	Ø109x58mm	Ø137x65mm	Ø165x90mm

Высокая продолжительность  
работы в течении суток  
Устойчивость к скачкам  
напряжения большой мощности  
Драйвер включает в себя фильтр  
подавления радио и сетевых помех



Монтажная  
высота, h  
см. таблицу

LED

60°

LED

90°

## Светильник встраиваемый

Разработан специально для освещения крупных коммерческих объектов,  
где происходит большая нагрузка на сеть и предъявляются высокие требования к качеству безопасности освещения.

EMC

IP20

Ra >80

Kп <5%

Температура  
эксплуатации  
-20..+40°C

Срок службы  
50000  
часов

3 года  
гарантия

Модель	AL251											
Артикул	32608	32614	32609	32615	32610	32616	32611	32617	32612	32618	32613	32619
Цвет	белый											
Мощность	8W		12W		20W		30W		40W		50W	
Световой поток	720Lm		1080Lm		1800Lm		2700Lm		3600Lm		4500Lm	
Цветовая температура	4000K											
Материал корпуса	алюминий											
Материал рассеивателя	стекло											
Угол освещения	90°	60°	90°	60°	90°	60°	90°	60°	90°	60°	90°	60°
Монтажный размер	Ø100mm		Ø130mm		Ø140mm		Ø170mm		Ø200mm			
Монтажная высота, h	min 95mm		min 105mm		min 90mm		min 105mm		min 120mm			
Размеры ДхШхВ	Ø120x70mm		Ø155x80mm		Ø160x65mm		Ø200x80mm		Ø240x95mm			

Высокая продолжительность работы в течении суток  
 Устойчивость к скачкам напряжения большой мощности  
 Драйвер включает в себя фильтр подавления радио и сетевых помех



Монтажная высота, h  
 см. таблицу



LED

90°

EMC

IP20

Ra >80

Кп <5%

Температура эксплуатации  
 -20...+40°C

Срок службы  
 50000 часов

3 года  
 гарантия

## Светильник встраиваемый

Разработан специально для освещения крупных коммерческих объектов, где происходит большая нагрузка на сеть и предъявляются высокие требования к качеству безопасности освещения.

Модель	AL253					
Артикул	32624	32625	32626	32627	32628	32629
Цвет	белый					
Мощность	8W	12W	20W	30W	40W	50W
Световой поток	720Lm	1080Lm	1800Lm	2700Lm	3600Lm	4500Lm
Цветовая температура	4000K					
Материал корпуса	алюминий					
Материал рассеивателя	матовый акриловый полимер					
Угол освещения	90°					
Монтажный размер	Ø100mm	Ø130mm	Ø140mm	Ø170mm	Ø200mm	
Монтажная высота, h	min 95mm	min 105mm	min 90mm	min 105mm	min 120mm	
Размеры ДхШхВ	Ø120x70mm	Ø155x80mm	Ø160x65mm	Ø200x80mm	240x240x95mm	

Регулируемая  
высота  
до 1.2 метра

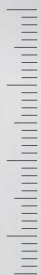

HL530



HL531



IP40

Ra >80

Кп <5%

Температура  
эксплуатации  
-20..+40°C

Срок службы  
50000  
часов

2 года  
гарантия

LED

35°

## Светильник на подвесе

С помощью специального фиксатора, расположенного в основании, можно регулировать длину подвеса до 1.2м

Модель	HL530						HL531					
	Артикул	32523	32479	32524	32480	32481	32482	32483	32484	32525	32485	32526
Цвет	белый	белый	белый	черный	белый	черный	белый	черный	белый	белый	белый	черный
Цветовая температура	2700K	4000K	6400K			4000K			2700K	4000K	6400K	4000K
Размеры ДхШхВ	Ø80x200mm				Ø80x300mm		Ø100x200mm		Ø100x300mm			
Мощность	15W						25W					
Световой поток	1350Lm						2250Lm					
Источник света							COB					
Материал корпуса							алюминий					
Материал рассеивателя							поликарбонат					
Угол освещения							35°					





HL532

HL533

Регулируемая  
высота  
до 1.2 метра

IP40

Ra >80

Кп <5%

Температура  
эксплуатации  
-20..+40°C

Срок службы  
50000  
часов

2 года  
гарантия

LED

35°

– 25 –

Слоты «BARREL»

## Светильник на подвесе

С помощью специального фиксатора, расположенного в основании, можно регулировать длину подвеса до 1.2м

Модель	HL532				HL533			
	Артикул	32487	32488	32489	32490	32491	32492	32493
Цвет	белый	черный	белый	черный	белый	черный	белый	черный
Цветовая температура	4000K							
Размеры ДхШхВ	Ø80x200mm		Ø80x300mm		Ø100x200mm		Ø100x300mm	
Мощность	15W				25W			
Световой поток	1350Lm				2250Lm			
Источник света	COB							
Материал корпуса	алюминий							
Материал рассеивателя	поликарбонат							
Угол освещения	35°							



Регулируемая  
высота  
до 1.2 метра

LED

120°

IP40

Ra >80

Кп <5%

Температура  
эксплуатации  
-20..+40°C

Срок службы  
50000  
часов

2 года  
гарантия

## Светильник на подвесе

С помощью специального фиксатора, расположенного в основании, можно регулировать длину подвеса до 1.2м

Модель	HL534				HL535			
	Артикул	32683	32684	32685	32686	32687	32688	32689
Цвет	белый	черный	белый	черный	белый	черный	белый	черный
Цветовая температура	4000K							
Размеры ДхШхВ	Ø80x200mm		Ø80x300mm		Ø100x200mm		Ø100x300mm	
Мощность	15W				25W			
Световой поток	1200Lm				2000Lm			
Источник света	SMD							
Материал корпуса	алюминий							
Материал рассеивателя	матовый акриловый полимер							
Угол освещения	120°							



IP20

Ra >80

Кп <5%

Температура  
эксплуатации  
-20..+40°C

Срок службы  
50000  
часов

2 года  
гарантия

LED

35°

- 27 -

Слоты «BARREL»

## Светильник накладной неповоротный

Модель	AL530				AL531			
	Артикул	32495	32496	32497	32498	32499	32500	32501
Цвет	белый	черный	белый	черный	белый	черный	белый	черный
Цветовая температура	4000K							
Размеры ДхШхВ	Ø80x100mm		Ø80x200mm		Ø100x100mm		Ø100x200mm	
Мощность	15W				25W			
Световой поток	1350Lm				2250Lm			
Материал корпуса	алюминий							
Материал рассеивателя	поликарбонат							
Угол освещения	35°							



IP20

Ra >80

Kп <5%

Температура эксплуатации  
-20..+40°C

Срок службы  
50000 часов

2 года  
гарантия

## Светильник накладной неповоротный

Модель	AL532				AL533			
	Артикул	32503	32504	32505	32506	32507	32508	32509
Цвет	белый	черный	белый	черный	белый	черный	белый	черный
Цветовая температура	4000K							
Размеры ДхШхВ	Ø80x100mm		Ø80x200mm		Ø100x100mm		Ø100x200mm	
Мощность	15W				25W			
Световой поток	1350Lm				2250Lm			
Материал корпуса	алюминий							
Материал рассеивателя	поликарбонат							
Угол освещения	35°							

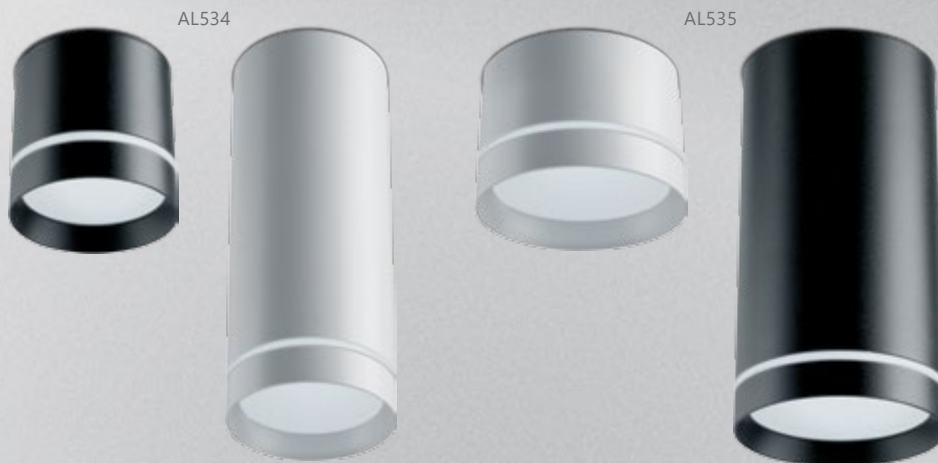

IP20

Ra >80

Кп <5%

Температура  
эксплуатации  
-20..+40°C

Срок службы  
**50000**  
часов

**2 года**  
гарантия

LED

120°

## Светильник накладной неповоротный

Модель	AL534				AL535			
	Артикул	32691	32692	32693	32694	32695	32696	32697
Цвет	белый	черный	белый	черный	белый	черный	белый	черный
Цветовая температура	4000K							
Размеры ДхШхВ	Ø80x100mm		Ø80x200mm		Ø100x100mm		Ø100x200mm	
Мощность	15W				25W			
Световой поток	1200Lm				2000Lm			
Материал корпуса	алюминий							
Материал рассеивателя	матовый акриловый полимер							
Угол освещения	120°							



### Светильник встраиваемый поворотный с подсветкой

Модель	AL180	
Артикул	32706	32707
Цвет	белый	черный
Мощность	10W и 3W подсветка	
Световой поток	900Lm	
Цветовая температура	4000K и 4000K подсветка	
Материал корпуса	алюминий	
Материал рассеивателя	поликарбонат	
Угол освещения	35°	
Монтажный размер	80mm	
Монтажная высота потолка	min 30mm	
Размеры ДхШхВ	90x60x180mm	

IP40

Ra >80

Кп <5%

Температура эксплуатации  
-20..+40°C

Срок службы  
50000 часов

2 года  
гарантия



90°

350°

LED

35°

IP20

Ra >80

Кп <5%

Температура эксплуатации  
-20..+40°C

Срок службы  
50 000 часов

2 года  
гарантия

## Светильник встраиваемый поворотный

Модель	AL181					
Артикул	41001	41002	41003	41004	41005	41006
Цвет	белый	черный	белый	черный	белый	черный
Мощность	12W		20W		30W	
Световой поток	1080Lm		1800Lm		2700Lm	
Цветовая температура	4000K					
Материал корпуса	алюминий					
Материал рассеивателя	поликарбонат					
Угол освещения	35°					
Монтажный размер	75mm			95mm		
Монтажная высота потолка	min 30mm					
Размеры ДхШхВ	Ø85x170mm		Ø108x200mm		Ø108x225mm	



### Светильник накладной поворотный

IP40

Ra >80

Кп <5%

Температура эксплуатации  
-20..+40°C

Срок службы  
**50000**  
часов

**2 года**  
гарантия

Модель	AL519						
Артикул	29873	41047	29874	29875	29876	29877	29878
Цвет	белый	хром	черный	белый	черный	белый	черный
Цветовая температура	4000K						
Мощность	10W		18W		23W		
Световой поток	800Lm		1440Lm		1840Lm		
Материал корпуса	алюминий						
Материал рассеивателя	поликарбонат						
Угол освещения	35°						
Размеры ДхШхВ	Ø60x160mm		Ø80x192mm		Ø97x213mm		





IP20

Ra >80

Кп <5%

Температура эксплуатации  
-20..+40°C

Срок службы  
**50000**  
часов

**2 года**  
гарантия

### Светильник накладной поворотный

Модель	<b>AL524</b>		
Артикул	32703	32704	32705
Цвет	белый		
Цветовая температура	4000K		
Мощность	10W	20W	30W
Световой поток	900Lm	1800Lm	2700Lm
Материал корпуса	алюминий		
Материал рассеивателя	поликарбонат		
Угол освещения	35°		
Размеры ДхШхВ	Ø60x350mm	Ø70x380mm	Ø80x505mm



±15°

LED

30°

IP20

Ra >80

Кп <5%

Температура  
эксплуатации  
-20..+40°C

Срок службы  
**50000**  
часов

**2 года**  
гарантия

### Светильник накладной поворотный

Модель	AL515	
Артикул	29574	29887
Цвет	белый	черный
Цветовая температура	4000K	
Мощность	5W	
Световой поток	400Lm	
Материал корпуса	алюминий	
Материал рассеивателя	поликарбонат	
Угол освещения	30°	
Размеры ДхШхВ	Ø100x95mm	



±15°



LED

35°

IP20

Ra >80

Кп <5%

Температура эксплуатации  
-20..+40°C

Срок службы  
50 000 часов

2 года  
гарантия

## Светильник накладной поворотный

Модель	AL522			
Артикул	32471	32469	32472	32470
Цвет	белый	черный	белый	черный
Цветовая температура	4000K			
Мощность	7W		15W	
Световой поток	630Lm		1350Lm	
Материал корпуса	алюминий			
Материал рассеивателя	поликарбонат			
Угол освещения	35°			
Размеры ДхШхВ	100x100x100mm		115x115x140mm	



±15°

LED

30°

IP20

Ra >80

Kп <5%

Температура  
эксплуатации  
-20..+40°C

Срок службы  
50000  
часов

2 года  
гарантия

## Светильник накладной поворотный

Модель	AL516				
Артикул	29575	41026	29888	29868	29891
Цвет	белый	хром	черный	белый	черный
Цветовая температура	4000K				
Мощность	10W			15W	
Световой поток	800Lm			1200Lm	
Материал корпуса	алюминий				
Материал рассеивателя	стекло				
Угол освещения	30°				
Размеры ДхШхВ	Ø90x100mm			Ø115x100mm	

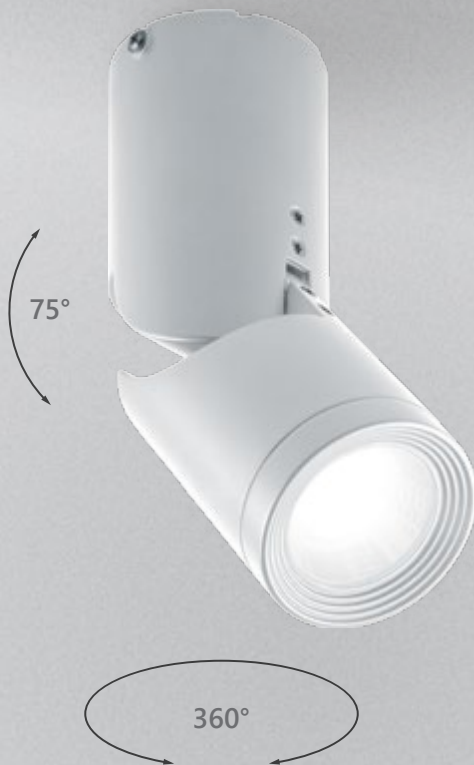

IP20

Ra >80

Кп <5%

Температура  
эксплуатации  
-20...+40°C

Срок службы  
**50000**  
часов

**2 года**  
гарантия

LED

30°

## Светильник накладной поворотный

Модель	<b>AL517</b>	
Артикул	29576	29889
Цвет	белый	черный
Цветовая температура	4000K	
Мощность	10W	
Световой поток	800Lm	
Материал корпуса	алюминий	
Материал рассеивателя	стекло	
Угол освещения	30°	
Размеры ДхШхВ	Ø70x185mm	



90°

350°

LED

24°

IP20

Ra >80

Кп <5%

Температура  
эксплуатации  
-20..+40°C

Срок службы  
50000  
часов

2 года  
гарантия

## Светильник накладной поворотный

Модель	AL523			
Артикул	32701	32699	32702	32700
Цвет	белый	черный	белый	черный
Цветовая температура	4000K			
Мощность	10W		15W	
Световой поток	900Lm		1350Lm	
Материал корпуса	алюминий			
Материал рассеивателя	поликарбонат			
Угол освещения	24°			
Размеры ДхШхВ	Ø87x65mm		Ø112x90mm	



LED

90°

IP40

Ra >80

Кп <5%

Температура  
эксплуатации  
-20..+40°C

Срок службы  
50 000  
часов

2 года  
гарантия

## Светильник накладной поворотный

Модель	AL520			
Артикул	32461	32462	32463	32464
Цвет	белый	черный	белый	черный
Цветовая температура	4000K			
Мощность	15W		25W	
Световой поток	1350Lm		2250Lm	
Материал корпуса	алюминий			
Материал рассеивателя	стекло			
Угол освещения	90°			
Размеры ДхШхВ	Ø83x125mm		Ø103x145mm	

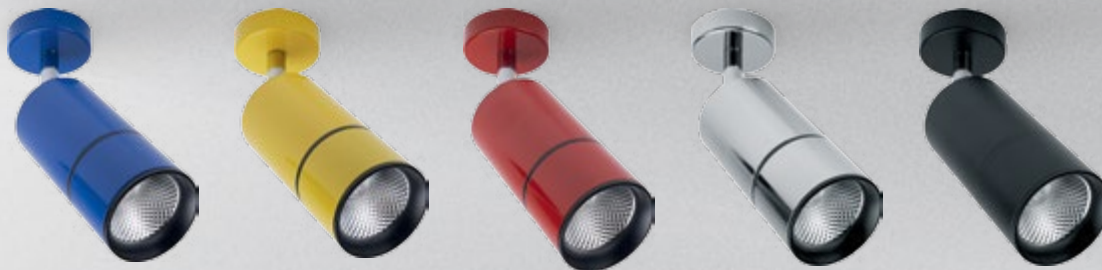

IP40

Ra >80

Kп <5%

Температура эксплуатации  
-20..+40°C

Срок службы  
50000 часов

2 года  
гарантия

### Светильник накладной поворотный

Модель	AL526					
Артикул	41186	41190	41189	41191	41188	41187
Цвет	белый	голубой	желтый	красный	хром	черный
Цветовая температура	4000K					
Мощность	12W					
Световой поток	1080Lm					
Материал корпуса	алюминий					
Материал рассеивателя	поликарбонат					
Угол освещения	35°					
Размеры ДхШхВ	Ø60x195mm					





ML201



ML202



ML203

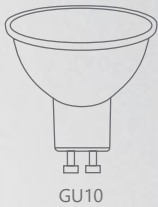

GU10

### Светильник накладной поворотный под лампу MR16

Световые характеристики светильника зависят от используемой в нем лампы (лампа в комплект поставки не входит).

IP20

Температура эксплуатации  
0..+45°C

2 года  
гарантия

Модель	ML201			ML202			ML203		
Артикул	41061	41067	41062	41064	41068	41063	41066	41069	41065
Цвет	белый	хром	черный	белый	хром	черный	белый	хром	черный
Мощность	50W			2x50W			3x50W		
Патрон	GU10								
Материал корпуса	алюминий								
Размеры ДхШхВ	56x56x165mm			210x56x168mm			300x56x168mm		



IP20

Ra >80

Кп <5%

Температура эксплуатации  
-20..+40°C

Срок службы  
50000 часов

2 года  
гарантия

### Светильник накладной неповоротный

Модель	AL518					
Артикул	29577	41027	29890	29869	29870	29893
Цвет	белый	хром	черный		белый	черный
Цветовая температура	4000K					
Мощность		10W		15W		25W
Световой поток		800Lm		1200Lm		2000Lm
Материал корпуса	алюминий					
Материал рассеивателя	поликарбонат					
Угол освещения	30°					
Размеры ДхШхВ	Ø75x105mm		Ø100x113mm		Ø115x142mm	



LED

35°

IP20

Ra >80

Кп <5%

Температура эксплуатации  
-20..+40°C

Срок службы  
50000 часов

2 года  
гарантия

## Светильник накладной неповоротный

Модель	AL521			
Артикул	32467	32465	32468	32466
Цвет	белый с хромом	черный с золотом	белый с хромом	черный с золотом
Цветовая температура	4000K			
Мощность	10W		20W	
Световой поток	900Lm		1800Lm	
Материал корпуса	алюминий			
Материал рассеивателя	поликарбонат			
Угол освещения	35°			
Размеры ДхШхВ	Ø80x105mm		Ø100x115mm	



max  
16A

## Трехфазный шинопровод для трековых светильников

Модель	<b>Ш1000-2М</b>	<b>Ш1000-3</b>	<b>Ш2000-2М</b>	<b>Ш2000-3</b>	<b>Ш3000-2М</b>	<b>Ш3000-3</b>
Артикул	41114	41110	41115	41111	41116	41112
Цвет	черный	белый	черный	белый	черный	белый
Размеры	1000x181x34mm		2000x181x34mm		3000x181x34mm	



Модель	<b>PRO-0431</b>		<b>PRO-0432</b>		<b>PRO-0433</b>		<b>PRO-0435</b>	
Артикул	41073	41072	41076	41077	41078	41079	41082	41080
Цвет	белый	черный	белый	черный	белый	черный	черный	белый
Название	Токоподвод левый		Декоративная заглушка		Коннектор прямой		Коннектор угловой левый внешний	
Размеры	98.2x31.2x31.2mm		31.4x31.3x31.3mm		68x20x20mm		98.2x98.2x31.2mm	



Модель	<b>PRO-0436 L1</b>		<b>PRO-0436 R1</b>		<b>PRO-0448</b>	
Артикул	41085	41084	41088	41089	41098	41099
Цвет	черный		белый	черный	белый	черный
Название	Коннектор Т-образный левый внешний		Коннектор Т-образный правый внешний		Комплект подвеса	
Размеры	166x99.5x31.2mm				1500mm	

Высокая продолжительность работы в течении суток  
 Устойчивость к скачкам напряжения большой мощности  
 Драйвер включает в себя фильтр подавления радио и сетевых помех

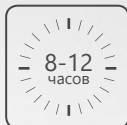

270°

360°

LED

35°

EMC

IP40

Ra >80

Кп <5%

Температура эксплуатации  
-20..+40°C

Срок службы  
50000 часов

3 года  
гарантия

## Светильник трековый для установки на трехфазный шинопровод

устойчив к воздействию скачков напряжения большой мощности.

Разработан специально для освещения крупных коммерческих объектов, где происходит большая нагрузка на сеть и предъявляются высокие требования к качеству и надежности осветительного оборудования.

Модель	AL105					
Артикул	32947	32948	32949	32950	32951	32952
Цвет	белый	черный	белый	черный	белый	черный
Мощность	20W		30W		40W	
Световой поток	1800Lm		2400Lm		3600Lm	
Цветовая температура	4000K					
Источник света	COB					
Материал корпуса	алюминий					
Материал рассеивателя	поликарбонат					
Угол освещения	35°					
Размеры ДхШхВ	80x128x195mm		100x148x195mm		100x148x220mm	



## Накладной однофазный шинопровод для трековых светильников

В комплекте: шинопровод, заглушка, заглушка с контактной клеммой, установочный комплект крепежей

max 13A	Модель	<b>СAB1003</b>					
	Артикул	10337	10338	10339	10340	10341	10342
	Цвет	белый			черный		
	Размеры	1000x42x20mm	2000x42x20mm	3000x42x20mm	1000x42x20mm	2000x42x20mm	3000x42x20mm



## Встраиваемый однофазный шинопровод для трековых светильников

В комплекте: шинопровод, заглушка, заглушка с контактной клеммой, установочный комплект крепежей

max 13A	Модель	<b>СAB1004</b>					
	Артикул	10351	10353	10355	10352	10354	10356
	Цвет	белый			черный		
	Размеры	1000x60x20mm	2000x60x20mm	3000x60x20mm	1000x60x20mm	2000x60x20mm	3000x60x20mm

## Соединения для накладного шинпровода CAB1003



Модель	LD1000		LD1001		LD1002		LD1003	
Артикул	10314	10324	10315	10325	10330	10331	10332	10333
Цвет	белый	черный	белый	черный	белый	черный	белый	черный
Название	Коннектор прямой		Коннектор угловой		X-образный коннектор		Т-образный коннектор	
Размеры	78x42x20mm		72x72x20mm		95x95x16mm		95x65x16mm	

## Соединения для встраиваемого шинпровода CAB1004

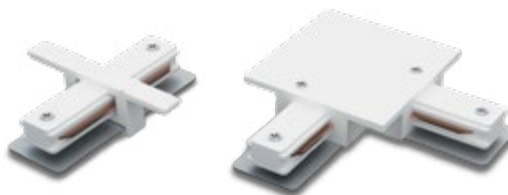

Модель	LD1004		LD1005	
Артикул	10357	10358	10359	10360
Цвет	белый	черный	белый	черный
Название	Коннектор прямой		Коннектор угловой	
Размеры	78x42x20mm		72x72x20mm	

## Дополнительные крепления

Модель	CAB1001	
Артикул	10327	10336
Цвет	белый	черный
Название	Стационарное крепление	
Размеры	188x57x20mm	



Модель	CAB1002
Артикул	10326
Цвет	серебро
Название	Подвес
Размеры	1500x57x57mm



В комплект входит 2 подвеса

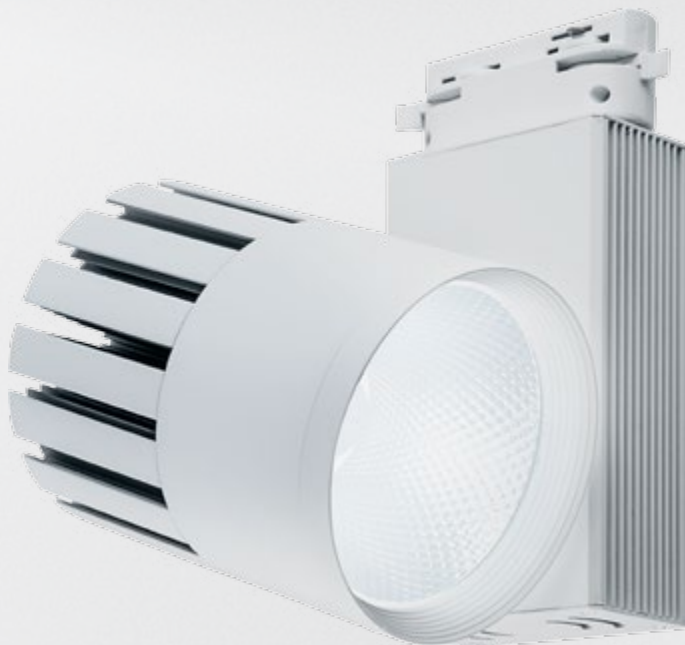

270°

LED

35°

EMC

IP40

Ra >80

Kп <5%

Температура  
эксплуатации  
-20..+40°C

Срок службы  
50000  
часов

3 года  
гарантия

Высокая продолжительность  
работы в течении суток  
Устойчивость к скачкам  
напряжения большой мощности  
Драйвер включает в себя фильтр  
подавления радио и сетевых помех

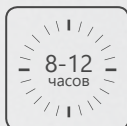

360°

## Светильник трековый для установки в однофазный шинопровод

Модель	AL105					
Артикул	29691	29692	29693	29694	29695	29696
Цвет	белый	черный	белый	черный	белый	черный
Мощность	20W			30W		40W
Световой поток	1800Lm		2400Lm		3600Lm	
Цветовая температура	4000K					
Источник света	COB					
Материал корпуса	алюминий					
Материал рассеивателя	поликарбонат					
Угол освещения	35°					
Размеры ДхШхВ	Ø80x128x175mm		Ø100x148x175mm		Ø100x148x200mm	





90°

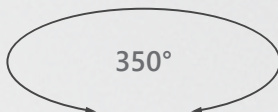

350°

LED

35°

EMC

IP40

Ra >80

Кп <5%

Температура  
эксплуатации  
-20...+40°C

Срок службы  
50 000  
часов

3 года  
гарантия

Высокая продолжительность  
работы в течении суток  
Устойчивость к скачкам  
напряжения большой мощности  
Драйвер включает в себя фильтр  
подавления радио и сетевых помех

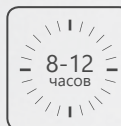

## Светильник трековый для установки в однофазный шинопровод

Модель	AL104					
Артикул	41178	41179	41180	41181	29689	29690
Цвет	белый	черный	белый	черный	белый	черный
Мощность	30W		40W		50W	
Световой поток	2700Lm		3600Lm		4500Lm	
Цветовая температура	4000K					
Источник света	COB					
Материал корпуса	алюминий					
Материал рассеивателя	поликарбонат					
Угол освещения	35°					
Размеры ДхШхВ	Ø190x85x200mm		Ø210x95x220mm		110x232x210mm	



### Светильник трековый для установки в однофазный шинопровод

Модель	AL107			
Артикул	32475	32476	32477	32478
Цвет	белый	черный	белый	черный
Мощность	15W		25W	
Световой поток	1350Lm		2250Lm	
Цветовая температура	4000K			
Источник света	COB			
Материал корпуса	алюминий			
Материал рассеивателя	стекло			
Угол освещения	90°			
Размеры ДхШхВ	Ø83x83x125mm		Ø103x103x145mm	

IP40

Ra >80

Кп <5%

Температура эксплуатации  
-20..+40°C

Срок службы  
50000 часов

2 года  
гарантия



LED

35°

IP40

Ra >80

Кп <5%

Температура  
эксплуатации  
-20...+40°C

Срок службы  
50 000  
часов

2 года  
гарантия

## Светильник трековый для установки в однофазный шинопровод

Модель	AL111			
	32448	32450	32449	32451
Артикул	32448	32450	32449	32451
Цвет	белый с хромом	черный с золотом	белый с хромом	черный с золотом
Мощность	12W		20W	
Световой поток	1080Lm		1800Lm	
Цветовая температура	4000K			
Источник света	COB			
Материал корпуса	алюминий			
Материал рассеивателя	поликарбонат			
Угол освещения	35°			
Размеры ДхШхВ	Ø115x75x140mm		Ø150x90x170mm	



LED

35°

360°

IP40

Ra >80

Kп <5%

Температура  
эксплуатации  
-20..+40°C

Срок службы  
**50000**  
часов

**2 года**  
гарантия

## Светильник трековый для установки в однофазный шинопровод

Модель	AL100						
Артикул	29508	29642	32511	29509	32513	32512	29643
Цвет	белый	чёрный		белый		чёрный	
Мощность	8W			12W			
Световой поток	720Lm			1080Lm			
Цветовая температура	4000K		2700K	4000K	6400K	2700K	4000K
Источник света	COB						
Материал корпуса	алюминий						
Материал рассеивателя	поликарбонат						
Угол освещения	35°						
Размеры ДхШхВ	Ø70x93x120mm						



IP40

Ra >80

Кп <5%

Температура  
эксплуатации  
-20...+40°C

Срок службы  
50000  
часов

2 года  
гарантия

## Светильник трековый для установки в однофазный шинопровод

Модель	AL101			
Артикул	29510	29644	29511	29645
Цвет	белый	черный	белый	черный
Мощность	8W		12W	
Световой поток	720Lm		1080Lm	
Цветовая температура	4000K			
Источник света	COB			
Материал корпуса	алюминий			
Материал рассеивателя	поликарбонат			
Угол освещения	35°			
Размеры ДхШхВ	Ø76x95x145mm			



90°

LED

35°

LED

60°

360°

IP40

Ra >80

Kп <5%

Температура  
эксплуатации  
-20..+40°C

Срок службы  
50000  
часов

2 года  
гарантия

## Светильник трековый для установки в однофазный шинопровод

Модель	AL102						
Артикул	29512	29646	29513	29647	41048	32515	32516
Цвет	белый	черный	белый	черный	хром	белый	черный
Мощность	8W			12W			
Световой поток	720Lm			1080Lm			
Цветовая температура	4000K						
Источник света	COB						
Материал корпуса	алюминий						
Материал рассеивателя	поликарбонат						
Угол освещения	35°					60°	
Размеры ДхШхВ	Ø80x129x182mm						

IP40

Ra >80

Кп <5%

Температура эксплуатации  
-20..+40°C

Срок службы  
**50000**  
часов

**2 года**  
гарантия

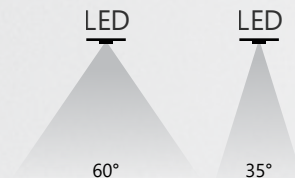

## Светильник трековый для установки в однофазный шинопровод

Модель	AL103											
Артикул	29514	29648	29515	29649	32517	32518	32519	32520	32521	32522	41182	41183
Цвет	белый	черный	белый	черный	белый	черный	белый	черный	белый	черный	белый	черный
Мощность	20W			30W			40W					
Световой поток	1800Lm			2400Lm			3600Lm					
Цветовая температура	4000K			2700K			6400K			4000K		
Источник света	COB											
Материал корпуса	алюминий											
Материал рассеивателя	поликарбонат											
Угол освещения	35°						60°			35°		
Размеры ДхШхВ	Ø86x126x178mm			Ø97x153x194mm			Ø97x165x200mm					



арт. 32454



арт. 32456



90°

350°



арт. 32452



арт. 32455



- Три режима работ:
1. Светодиодная подсветка
  2. Основное освещение
  3. Основное освещение и подсветка

IP40

Ra >80

Кп <5%

Температура эксплуатации  
-20..+40°C

Срок службы  
50000 часов

2 года  
гарантия

### Светильник трековый для установки в однофазный шинопровод

Модель	AL108				
Артикул	32452	32453	32454	32455	32456
Цвет подсветки	3000K	6500K	розовая	зеленая	синяя
Цвет	белый				
Мощность	12W и 5W подсветка				
Световой поток	1080Lm				
Цветовая температура	4000K				
Источник света	COB				
Материал корпуса	алюминий				
Материал рассеивателя	поликарбонат				
Угол освещения	35°				
Размеры ДхШхВ	Ø70x165x175mm				





IP40

Ra >80

Кп <5%

Температура эксплуатации  
-20...+40°C

Срок службы  
50 000 часов

2 года  
гарантия

## Светильник трековый для установки в однофазный шинопровод

Модель	AL106				
Артикул	32444	32445	41050	32446	32447
Цвет	белый	черный	хром	белый	черный
Мощность	12W			20W	
Световой поток	1080Lm			1800Lm	
Цветовая температура	4000K				
Источник света	SMD				
Материал корпуса	алюминий				
Материал рассеивателя	поликарбонат				
Угол освещения	80°				
Размеры ДхШхВ	Ø85x55x190mm			Ø85x70x225mm	



LED

35°

## Светильник трековый для установки в однофазный шинопровод

Модель	AL109			
Артикул	32459	32457	32460	32458
Цвет	белый	черный	белый	черный
Мощность	15W		25W	
Световой поток	1350Lm		2250Lm	
Цветовая температура	4000K			
Источник света	COB			
Материал корпуса	алюминий			
Материал рассеивателя	поликарбонат			
Угол освещения	35°			
Размеры ДхШхВ	170x110x170mm			

IP40

Ra >80

Kп <5%

Температура  
эксплуатации  
-20..+40°C

Срок службы  
50000  
часов

2 года  
гарантия

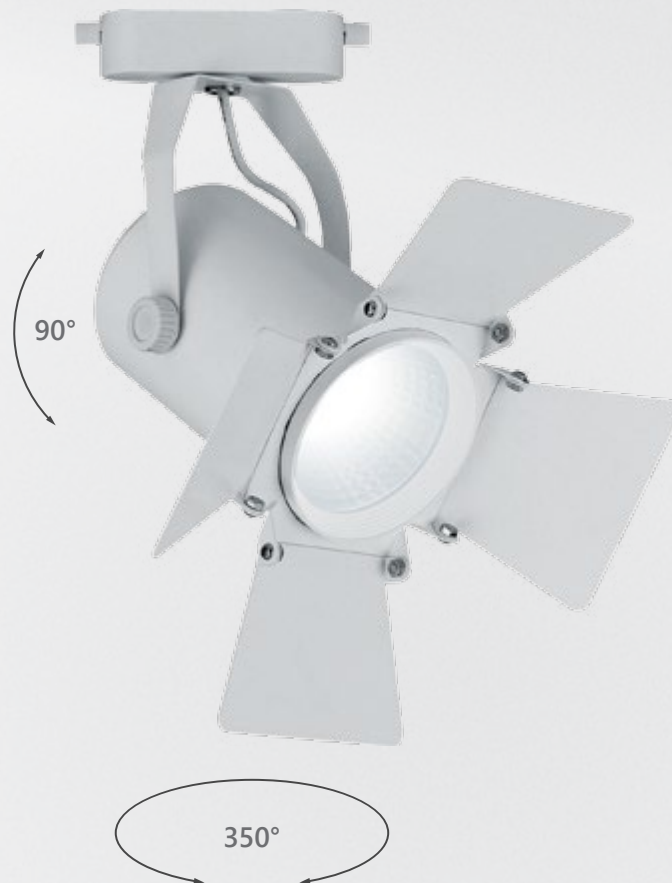

IP40

Ra >80

Кп <5%

Температура эксплуатации  
-20...+40°C

Срок службы  
50000 часов

2 года  
гарантия

## Светильник трековый для установки в однофазный шинопровод

Модель	AL110					
Артикул	32554	32555	32556	32557	32558	32559
Цвет	белый	черный	белый	черный	белый	черный
Мощность	12W		20W		30W	
Световой поток	1080Lm		1800Lm		2700Lm	
Цветовая температура	4000K					
Источник света	COB					
Материал корпуса	алюминий					
Материал рассеивателя	поликарбонат					
Угол освещения	35°					
Размеры ДхШхВ	92x92x205mm			120x120x260mm		

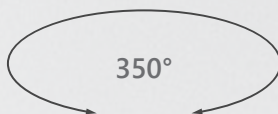
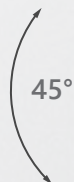

IP20

Ra >80

Kп <5%

Температура эксплуатации  
-20..+40°C

Срок службы  
50000 часов

2 года  
гарантия

### Светильник трековый для установки в однофазный шинопровод

Модель	AL114					
Артикул	41007	41011	41010	41012	41009	41008
Цвет	белый	голубой	желтый	красный	серебро	черный
Мощность	10W					
Световой поток	900Lm					
Цветовая температура	4000K					
Источник света	COB					
Материал корпуса	алюминий					
Материал рассеивателя	поликарбонат					
Угол освещения	35°					
Размеры ДхШхВ	Ø56x56x165mm					



IP40

Ra >80

Кп <5%

Температура  
эксплуатации  
-20...+40°C

Срок службы  
50000  
часов

2 года  
гарантия

## Светильник трековый для установки в однофазный шинопровод

Модель	AL112			
Артикул	41184	41185	32708	32709
Цвет	белый	черный	белый	черный
Мощность	12W		20W	
Световой поток	1080Lm		1800Lm	
Цветовая температура	4000K			
Источник света	COB			
Материал корпуса	алюминий			
Материал рассеивателя	поликарбонат			
Угол освещения	35°			
Размеры ДхШхВ	Ø72x90x195mm		Ø85x85x150mm	



### Светильник трековый на шинопровод под лампу E14

Световые характеристики светильника зависят от используемой в нем лампы (лампа в комплект поставки не входит).

Модель	<b>AL156</b>	
Артикул	41051	41052
Цвет	белый	черный
Патрон	E14	
Материал корпуса	алюминий, стекло	
Размеры	Ø90x255mm	



E14

IP20

Температура  
эксплуатации  
0..+45°C

2 года  
гарантия

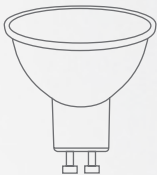

GU10

IP40

Температура  
эксплуатации  
0..+45°C

2 года  
гарантия

## Светильник трековый на однофазный шинопровод под лампу GU10

Световые характеристики светильника зависят от используемой в нем лампы (лампа в комплект поставки не входит).

Модель	AL155		
Артикул	32473	41049	32474
Цвет	белый	хром	черный
Патрон	GU10		
Материал корпуса	алюминий		
Размеры ДхШхВ	Ø56x190mm		

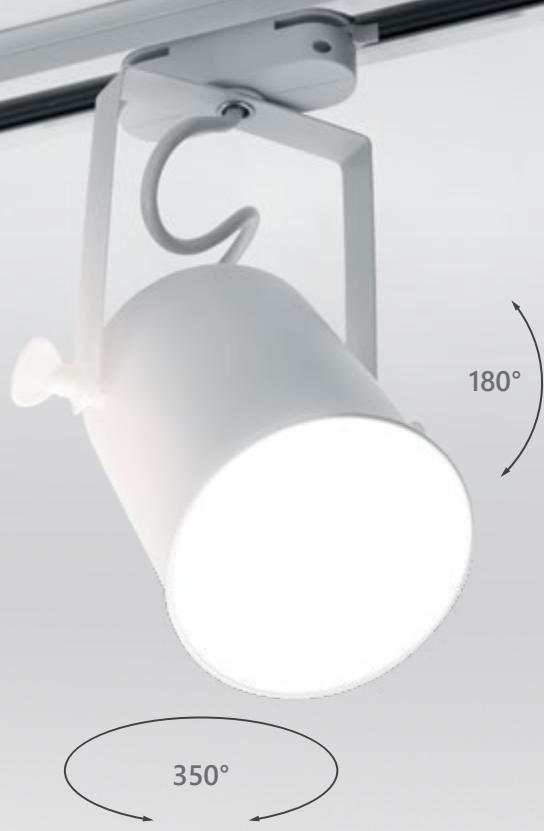

Светильник трековый на шинопровод  
под лампу E27

Световые характеристики светильника зависят от используемой в нем лампы (лампа в комплект поставки не входит).

Модель	<b>AL157</b>	
Артикул	41053	41054
Цвет	белый	черный
Патрон	E27	
Материал корпуса	сталь	
Размеры	Ø150x253mm	



E27

IP20

Температура эксплуатации  
0..+45°C

2 года  
гарантия





E27

IP20

Температура  
эксплуатации  
0..+45°C

2 года  
гарантия

### Светильник трековый на шинопровод под лампу E27

Световые характеристики светильника зависят от используемой в нем лампы (лампа в комплект поставки не входит).

Модель	<b>AL158</b>		
Артикул	41070		41071
Цвет	белый		черный
Патрон	E27		
Материал корпуса	сталь		
Размеры	Ø105x230mm		



G774



G770

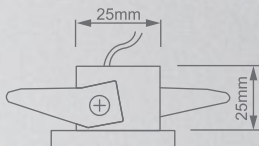

IP20

Ra >80

Kп <5%

Температура  
эксплуатации  
0..+45°C

Срок службы  
**30000**  
часов

**1 года**  
гарантия

## Подсветка для мебели

Модель	G774	G770
Артикул	27668	27667
Цвет	серебро	
Мощность	1W	
Световой поток	43Lm	
Цветовая температура	6400K	
Материал корпуса	алюминий	
Материал рассеивателя	матовый акриловый полимер	
Размеры ДхШхВ	30x30x18mm	Ø32x23mm



IP20

Температура эксплуатации  
0..+45°C

Срок службы  
30000 часов

1 года  
гарантия

## Подсветка для мебели

Модель	AL510		AL511	AL7020			AL7021		
Артикул	28907	28908	29578	28643	28818	28644	28645	28819	28646
Цвет	белый			белый	хром	черный	белый	хром	черный
Мощность	5W	7W	5W	max 7W					
Световой поток	400Lm	560Lm	400Lm	560Lm					
Цветовая температура	4000K			4000K					
Тип лампы	LED			MR16					
Материал корпуса	алюминий			штампованная сталь					
Материал рассеивателя	стекло			поликарбонат					
Размеры ДхШхВ	Ø75x18mm	Ø85x20mm	58x58x28mm	115x63x120mm					

светодиодная лампа в комплекте



art. 28771



art. 28776



art. 28773



art. 28774



art. 29478



art. 28772

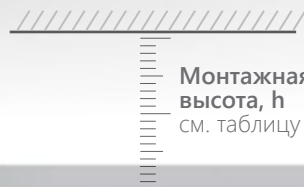

Монтажная  
высота, h  
см. таблицу

IP20

Ra &gt;80

Кп &lt;5%

Температура  
эксплуатации  
0..+45°C

Срок службы  
30000  
часов

1 года  
гарантия

## Подсветка для мебели

Модель	LN003					
Артикул	28771	28776	28773	28774	28772	29478
Цвет	белый		коричневый	белый	хром	белый-хром
Мощность	3W					
Световой поток	210Lm					
Цветовая температура	4000K					
Материал корпуса	алюминий					
Материал рассеивателя	акриловый полимер					
Монтажный размер	Ø40mm					Ø35mm
Монтажная высота, h	min 53mm			min 44mm	min 53mm	min 48mm
Размеры ДхШхВ	Ø48x38mm		Ø45x29mm		Ø48x38mm	Ø48x33mm



art. 32436



art. 32435



art. 29698

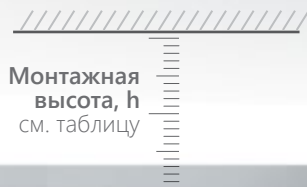

Монтажная  
высота, h  
см. таблицу



art. 29697

IP20

Ra >80

Кп <5%

Температура  
эксплуатации  
0..+45°C

Срок службы  
30000  
часов

1 года  
гарантия

## Подсветка для мебели

Модель	LN003			
Артикул	32436	29697	32435	29698
Цвет	черный хром	черный-золотой	белый с золотом	белый-хром
Мощность	3W			
Световой поток	210Lm			
Цветовая температура	4000K			
Материал корпуса	алюминий			
Материал рассеивателя	акриловый полимер			
Монтажный размер	Ø30mm			
Монтажная высота, h	min 65mm			
Размеры ДхШхВ	Ø35x50mm			



art. 28864



art. 28904

## Подсветка для мебели

Модель	LN7	
Артикул	28864	28904
Цвет	золото	хром
Мощность	3W	
Световой поток	150Lm	
Цветовая температура	4000K	
Материал корпуса	алюминий	
Материал рассеивателя	стекло	
Монтажный размер	Ø60mm	
Монтажная высота, h	min 35mm	
Размеры ДхШхВ	Ø70x20mm	



art. 29580



art. 29581

## Подсветка для мебели

Модель	LN005	LN006
Артикул	29580	29581
Цвет	серебро	белый
Мощность	1W	
Световой поток	70Lm	
Цветовая температура	4000K	
Материал корпуса	алюминий	
Материал рассеивателя	поликарбонат	стекло
Монтажный размер	Ø30mm	Ø40mm
Монтажная высота, h	min 40mm	min 45mm
Размеры ДхШхВ	Ø40x25mm	Ø48x30mm

IP20

Ra >80

Кп <5%

Температура  
эксплуатации  
0..+45°C

Срок службы  
30000  
часов

1 года  
гарантия

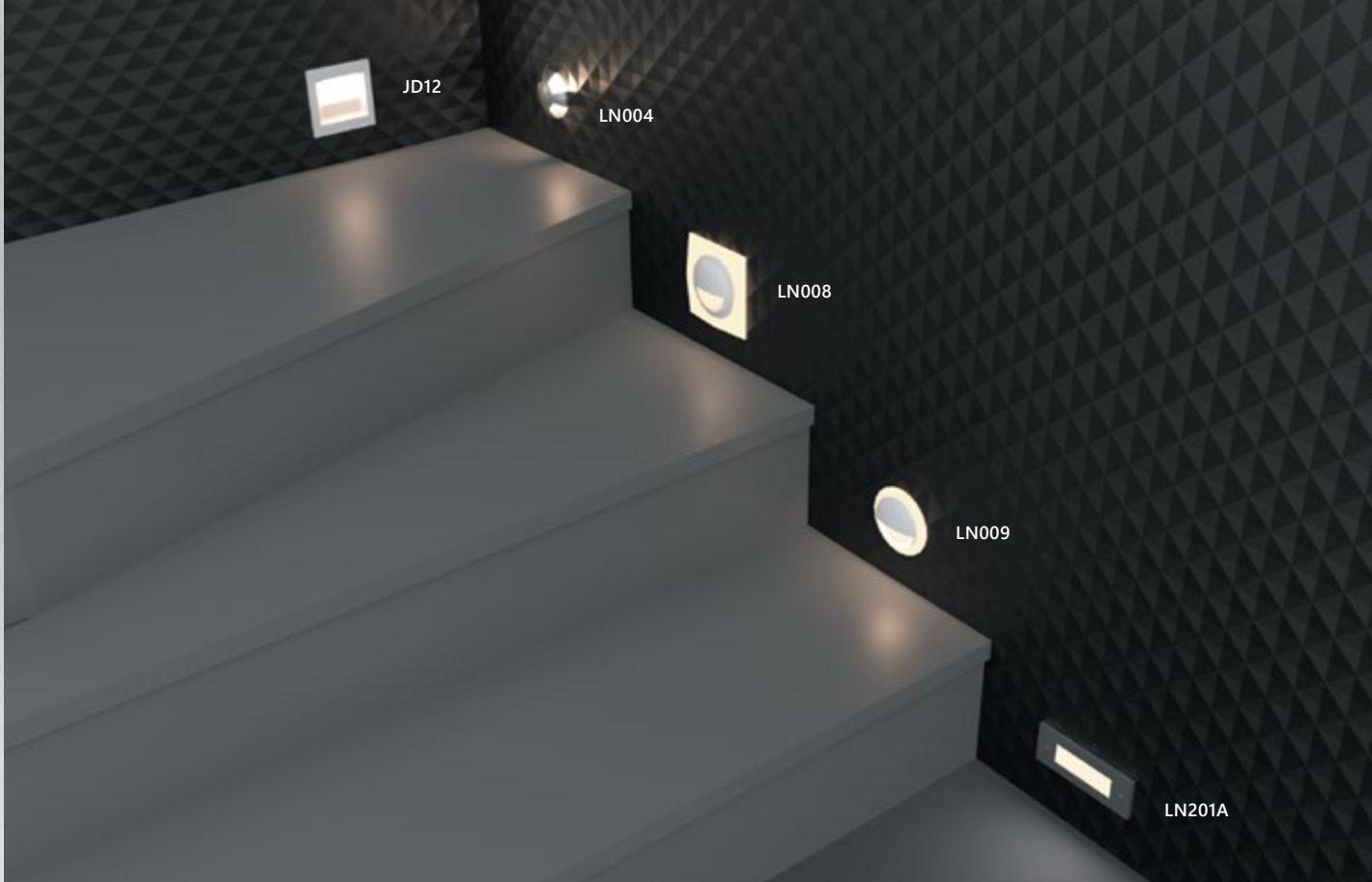

Ra >80

Kp <5%

Температура  
эксплуатации  
0..+45°C

Срок службы  
30000  
часов

1 года  
гарантия

## Подсветка для ступенек

Модель	JD12	JD13	LN004	LN008	LN009	LN201A
Артикул	29559	41193	29579	32665	32666	12000
Цвет	серебро	белый	серебро	белый		серебро
Мощность	2W	1W	3W		1W	
Световой поток	60Lm	80Lm	210Lm		80Lm	
Цветовая температура	4000K	3000K	4000K		5000K	
Степень защиты	IP20					IP54
Материал корпуса	пластик ABS		пластик	алюминий		
Материал рассеивателя	матовый акриловый полимер		-	акриловый полимер		матовый акриловый полимер
Монтажный размер	68x60mm		Ø40mm		100x44mm	
Монтажная глубина	60mm		mm		50mm	
Размеры ДхШхВ	86x86x59mm	40x86x86mm	55x55x40mm	60x60x33mm	Ø60x33mm	110x44x48mm







ПРОФИЛЬ ДЛЯ  
СВЕТОДИОДНОЙ  
ЛЕНТЫ

2020

CAB254 **NEW**  
art. 10362

Профиль скрытой установки встраивается в гипсокартон под строительную отделку. Предназначен для создания декоративных световых линий.

CAB255 **NEW**  
art. 10363

CAB252  
art. 10293

CAB251  
art. 10265

### Встраиваемый профиль

Модель	<b>CAB254</b>	<b>CAB252</b>	<b>CAB251</b>	<b>CAB255</b>
Артикул	10362	10293	10265	10363
Габариты	2000x62x14mm	2000x31x6mm	25x22x6mm	2000x50x35mm
Глубина монтажа	10mm	5mm	5mm	30mm
Ширина подходящей светодиодной ленты	до 20mm	до 20mm	до 10mm	до 25mm
В комплекте	матовый экран, 2 заглушки			матовый экран, 2 заглушки, 4 крепежа

### Соединитель для встраиваемого профиля CAB255



LD142  
art. 10364



LD143  
art. 10365



LD144  
art. 10366

CAB261  
art. 10266

CAB262  
art. 10267

CAB263  
art. 10277

Гибкий **NEW**  
CAB264  
art. 10361

CAB282  
art. 10301

CAB283  
art. 10302



## Накладной профиль

Модель	<b>CAB261</b>	<b>CAB262</b>	<b>CAB263</b>	<b>CAB264</b>	<b>CAB282</b>	<b>CAB283</b>
Артикул	10266	10267	10277	10361	10301	10302
Габариты	2000x16x12mm	2000x16x6mm	2000x24x6mm	2000x15x6mm	2000x15x20mm	2000x24x20mm
Ширина подходящей светодиодной ленты	до 10mm	до 10mm	до 20mm	до 10mm	до 10mm	до 20mm
В комплекте	матовый экран, 2 заглушки, 4 крепежа					



CAB272  
art. 10270



CAB280  
art. 10299



CAB281  
art. 10300

## Угловой профиль

Модель	<b>CAB272</b>	<b>CAB280</b>	<b>CAB281</b>
Артикул	10270	10299	10300
Габариты	2000x24x10mm	2000x16x16mm	
Ширина подходящей светодиодной ленты	до 20mm	до 10mm	
В комплекте	матовый экран, 2 заглушки, 4 крепежа		





ТОЧЕЧНОЕ  
ОСВЕЩЕНИЕ | 2020

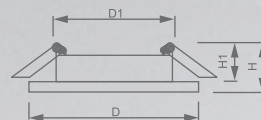

CD4031

CD4032 **NEW**CD4033 **NEW**

## Светильник «Tablet Crystal & Bright» под лампу GX53

Световые характеристики светильника зависят от используемой в нем лампы (лампа в комплект поставки не входит).

Модель	CD4031	CD4032	CD4033
Артикул	32658	32996	32997
Мощность		max 15W	
Патрон		GX53	
Подсветка	20LED*2835 SMD 4000K		
Тип	неповоротный под лампу с LED подсветкой		
Форма светильника		круг	
Материал корпуса		полимер	
Монтажный диаметр, D1		Ø80mm	
Монтажная высота, H1		min 30mm	
Размеры, DxH	Ø133x30mm	Ø120x28mm	

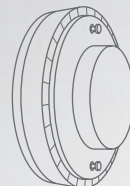

GX53

IP20

Температура  
эксплуатации  
+1...+40°C

1 год  
гарантия



CD4035 **NEW**



CD4034 **NEW**



CD4037 **NEW**

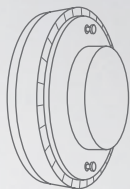
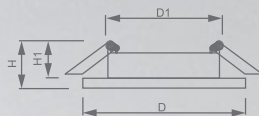

GX53

IP20

Температура  
эксплуатации  
+1..+40°C

1 год  
гарантия

## Светильник «Tablet Crystal & Bright» под лампу GX53

Световые характеристики светильника зависят от используемой в нем лампы (лампа в комплект поставки не входит).

Модель	CD4034	CD4035	CD4037
Артикул	40501	40502	40504
Цвет	хром	хром	хром
Мощность		max 15W	
Патрон		GX53	
Подсветка	20LED*2835 SMD 4000K		
Тип	неповоротный под лампу с LED подсветкой		
Форма светильника		круг	
Материал корпуса		полимер	
Монтажный диаметр, D1		Ø80mm	
Монтажная высота, H1		min 30mm	
Размеры, DxH	Ø135x28mm	Ø130x28mm	Ø137x24mm

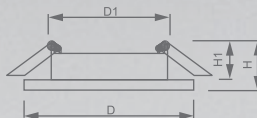
CD9913 **NEW**CD9914 **NEW**CD9902 **NEW**CD9912 **NEW**

## Светильник «Tablet Crystal & Bright» под лампу GX53

Световые характеристики светильника зависят от используемой в нем лампы (лампа в комплект поставки не входит).

Модель	CD9913	CD9914	CD9902	CD9912
Артикул	32981	32982	32938	32939
Мощность	max 15W			
Патрон	GX53		GX53	
Подсветка	20LED*2835 SMD 4000K			
Тип	неповоротный под лампу с LED подсветкой			
Форма светильника	круг			
Материал корпуса	полимер		полимер	
Монтажный диаметр, D1	Ø90mm		Ø85mm	
Монтажная высота, H1	min 30mm			
Размеры, DxH	Ø125x25mm		Ø125x40mm	

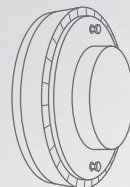

GX53

IP20

Температура  
эксплуатации  
**+1..+40°C**

**1 год**  
гарантия





CD4030



CD4029



CD4038 **NEW**

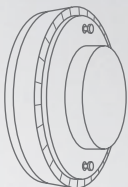
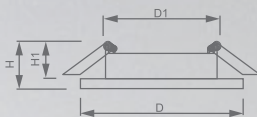

GX53

IP20

Температура  
эксплуатации  
+1..+40°C

1 год  
гарантия

## Светильник «Tablet Crystal & Bright» под лампу GX53

Световые характеристики светильника зависят от используемой в нем лампы (лампа в комплект поставки не входит).

Модель	CD4029	CD4030	CD4038
Артикул	32652	32653	40505
Мощность	max 15W		
Патрон	GX53		
Подсветка	20LED*2835 SMD 4000K		
Тип	неповоротный под лампу с LED подсветкой		
Форма светильника	круг		
Материал корпуса	полимер	стекло	полимер+стекло
Монтажный диаметр, D1	Ø80mm		
Монтажная высота, H1	min 30mm		
Размеры, DxH	Ø125x30mm	Ø120x30mm	Ø120x23mm

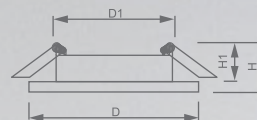

CD4028

CD4036 **NEW**

## Светильник «Tablet Crystal & Bright» под лампу GX53

Световые характеристики светильника зависят от используемой в нем лампы (лампа в комплект поставки не входит).

Модель	CD4028	CD4036
Артикул	32651	40503
Мощность	max 15W	
Патрон	GX53	
Подсветка	20LED*2835 SMD 4000K	
Тип	неповоротный под лампы с LED подсветкой	
Форма светильника	круг	
Материал корпуса	полимер	полимер+металл
Монтажный диаметр, D1	Ø80mm	Ø85mm
Монтажная высота, H1	min 30mm	
Размеры, DxH	Ø123x30mm	Ø120x38mm

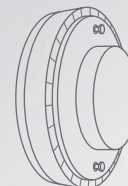

GX53

IP20

Температура  
эксплуатации  
+1..+40°C

1 год  
гарантия



CD4040 **NEW**



CD4041 **NEW**

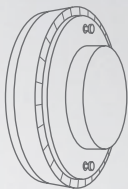
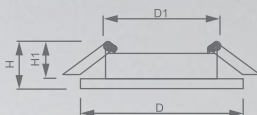

GX53

IP20

Температура эксплуатации  
+1..+40°C

1 год  
гарантия

## Светильник «Tablet Crystal & Bright» под лампу GX53

Световые характеристики светильника зависят от используемой в нем лампы (лампа в комплект поставки не входит).

Модель	CD4040	CD4041
Артикул	40517	40518
Мощность	max 15W	
Патрон	GX53	
Подсветка	20LED*2835 SMD 4000K	
Тип	неповоротный под лампу с LED подсветкой	
Форма светильника	квадрат	круг
Материал корпуса	стекло	
Монтажный диаметр, D1	Ø80mm	
Монтажная высота, H1	min 30mm	
Размеры, DxH	120x120x25mm	Ø120x25mm



CD5020



CD5021



CD5022

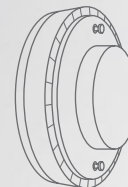
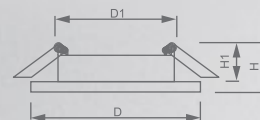

GX53

## Светильник «Tablet Crystal & Bright» под лампы GX53

Световые характеристики светильника зависят от используемой в нем лампы (лампа в комплект поставки не входит).

Модель	CD5020	CD5021	CD5022
Артикул	32659	32660	32661
Мощность	max 15W		
Патрон	GX53		
Подсветка	20LED*2835 SMD 4000K		
Тип	неповоротный под лампу с LED подсветкой		
Форма светильника	круг	8-ми гранник	квадрат
Материал корпуса	стекло		
Монтажный диаметр, D1	Ø80mm		
Монтажная высота, H1	min 30mm		
Размеры, DxH	Ø120x40mm	120x120x40mm	

IP20

Температура  
эксплуатации  
+1...+40°C1 год  
гарантия



CD5023 **NEW**  
art. 40521



CD5023 **NEW**  
art. 40522



CD4039 **NEW**

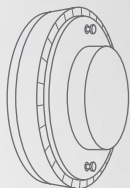
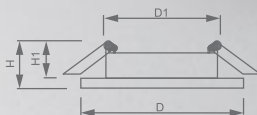

GX53

IP20

Температура  
эксплуатации  
+1...+40°C

1 год  
гарантия

## Светильник «Tablet Crystal & Bright» под лампу GX53

Световые характеристики светильника зависят от используемой в нем лампы (лампа в комплект поставки не входит).

Модель	CD5023		CD4039
Артикул	40521	40522	40506
Мощность	max 15W		
Патрон	GX53		
Подсветка	20LED*2835 SMD 4000K		
Тип	неповоротный под лампу		неповоротный под лампу с LED подсветкой
Форма светильника	квадрат	круг	
Материал корпуса	стекло		полимер
Монтажный диаметр, D1	Ø85mm		Ø80mm
Монтажная высота, H1	min 30mm		
Размеры, DxH	125x125x25mm	Ø125x25mm	Ø135x26mm



CD4020



CD4021



CD4022

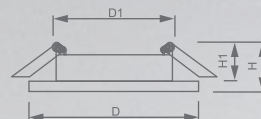

## Светильник «Tablet Crystal & Bright» под лампу GX53

Световые характеристики светильника зависят от используемой в нем лампы (лампа в комплект поставки не входит).

Модель	CD4020	CD4021	CD4022
Артикул	29473	29474	29475
Мощность		max 15W	
Патрон		GX53	
Подсветка	20LED*2835 SMD 4000K		
Тип	неповоротный под лампу с LED подсветкой		
Форма светильника	круг		
Материал корпуса	полимер		
Монтажный диаметр, D1	Ø80mm		
Монтажная высота, H1	min 30mm		
Размеры, DxH	Ø130x30mm	Ø133x30mm	Ø130x30mm

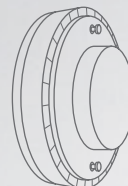

GX53

IP20

Температура  
эксплуатации  
+1..+40°C

1 год  
гарантия



CD4025



CD4026

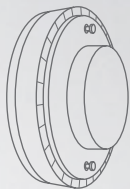
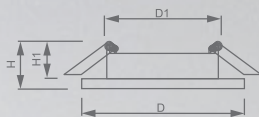

GX53

IP20

Температура  
эксплуатации  
+1..+40°C

1 год  
гарантия

## Светильник «Tablet Crystal & Bright» под лампу GX53

Световые характеристики светильника зависят от используемой в нем лампы (лампа в комплект поставки не входит).

Модель	CD4025	CD4026
Артикул	29539	29540
Мощность	max 15W	
Патрон	GX53	
Подсветка	20LED*2835 SMD 4000K	
Тип	неповоротный под лампу с LED подсветкой	
Форма светильника	круг	
Материал корпуса	полимер	
Монтажный диаметр, D1	Ø80mm	
Монтажная высота, H1	min 30mm	
Размеры, DxH	Ø130x35mm	



CD4023



CD4024



CD4027

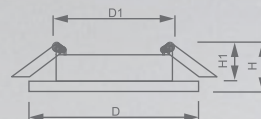

## Светильник «Tablet Crystal & Bright» под лампу GX53

Световые характеристики светильника зависят от используемой в нем лампы (лампа в комплект поставки не входит).

Модель	CD4023	CD4024	CD4027
Артикул	29476	29538	29541
Мощность		max 15W	
Патрон		GX53	
Подсветка	20LED*2835 SMD 4000K		
Тип	неповоротный под лампу с LED подсветкой		
Форма светильника	круг		
Материал корпуса	полимер		
Монтажный диаметр, D1	Ø80mm		
Монтажная высота, H1	min 30mm		
Размеры, DxH	Ø130x30mm		Ø130x35mm

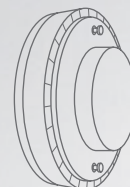

GX53

IP20

Температура  
эксплуатации  
+1..+40°C

1 год  
гарантия





DL4020-2

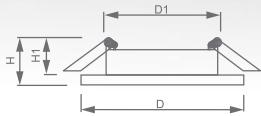

DL4060-2

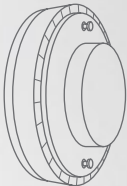

GX53

IP20

Температура  
эксплуатации  
+1...+40°C

1 год  
гарантия

## Светильник «Tablet Crystal» под лампы GX53

Световые характеристики светильника зависят от используемой в нем лампы (лампа в комплект поставки не входит).

Модель	DL4020-2	DL4060-2
Артикул	20148	20157
Мощность	max 15W	
Патрон	GX53	
Тип	неповоротный под лампу	
Форма светильника	8-ми гранник	круг
Материал корпуса	стекло	
Монтажный диаметр, D1	Ø90mm	
Монтажная высота, H1	min 30mm	
Размеры, DxH	125x125x38mm	Ø125x38mm



art. 28638



art. 28639

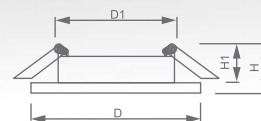

## Светильник «Tablet Crystal» под лампу GX53

Световые характеристики светильника зависят от используемой в нем лампы (лампа в комплект поставки не входит).

Модель	CD5353	
Артикул	28638	28639
Цвет	хром	золото
Мощность	max 15W	
Патрон	GX53	
Тип	неповоротный под лампу	
Форма светильника	круг	
Материал корпуса	стекло	
Монтажный диаметр, D1	Ø83mm	
Монтажная высота, H1	min 30mm	
Размеры, DxH	Ø120x58mm	

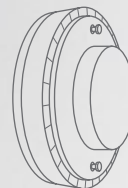

GX53

IP20

Температура  
эксплуатации  
+1..+40°C

1 год  
гарантия



DL4110 **NEW**

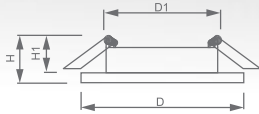

DL4120 **NEW**

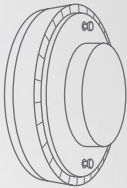

GX53

IP20

Температура эксплуатации  
+1...+40°C

1 год  
гарантия

## Светильник «Tablet Crystal» под лампы GX53

Световые характеристики светильника зависят от используемой в нем лампы (лампа в комплект поставки не входит).

Модель	DL4110	DL4120
Артикул	40515	40516
Цвет	хром	
Мощность	max 15W	
Патрон	GX53	
Тип	неповоротный под лампу	
Форма светильника	квадрат	круг
Материал корпуса	стекло	
Монтажный диаметр, D1	Ø80mm	
Монтажная высота, H1	min 30mm	
Размеры, DxH	120x120x25mm	Ø120x25mm



art. 29750



art. 29749



art. 29748

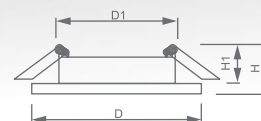

## Светильник «Tablet Metal» под лампу GX53

Световые характеристики светильника зависят от используемой в нем лампы (лампа в комплект поставки не входит).

Модель	<b>DL5042</b>		
Артикул	29750	29749	29748
Цвет	античное золото	золото	хром
Мощность	max 15W		
Патрон	GX53		
Тип	неповоротный под лампу		
Форма светильника	круг		
Материал корпуса	металл		
Монтажный диаметр, D1	Ø90mm		
Монтажная высота, H1	min 45mm		
Размеры, DxH	Ø106x38mm		

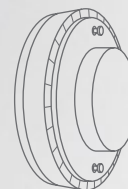

GX53

IP20

Температура  
эксплуатации  
+1..+40°C

1 год  
гарантия



DL393  
art. 29717



DL388  
art. 29716

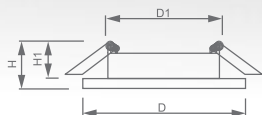

DL388  
art. 29715

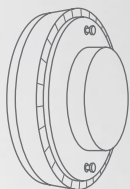

GX53

IP20

Температура  
эксплуатации  
+1...+40°C

1 год  
гарантия

## Светильник «Tablet Metal» под лампу GX53

Световые характеристики светильника зависят от используемой в нем лампы (лампа в комплект поставки не входит).

Модель	DL393	DL388	
Артикул	29717	29716	29715
Цвет	белый	хром	белый
Мощность		max 15W	
Патрон		GX53	
Тип		неповоротный под лампу	
Форма светильника		круг	
Материал корпуса		металл	
Монтажный диаметр, D1		Ø81mm	
Монтажная высота, H1		min 45mm	
Размеры, DxH		Ø108x28mm	



art. 28949



art. 28948



art. 28453



art. 28946



art. 28452

art. 41205 – 10шт в упаковке

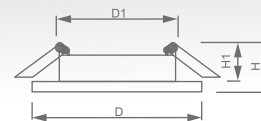

## Светильник «Tablet Metal» под лампу GX53

Световые характеристики светильника зависят от используемой в нем лампы (лампа в комплект поставки не входит).

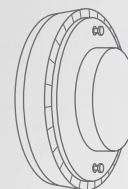

GX53

IP20

Температура  
эксплуатации  
+1...+40°C1 год  
гарантия

Модель	DL53					
Артикул	28949	28948	28453	28946	28452	41205
Цвет	античная медь	античное золото	золото	титан	белый	белый
Мощность	max 15W					
Патрон	GX53					
Тип	неповоротный под лампу					
Форма светильника	круг					
Материал корпуса	металл					
Монтажный диаметр, D1	Ø81mm					
Монтажная высота, H1	min 30mm					
Размеры, DxH	Ø106x20mm					



art. 29482



art. 29481



art. 28947

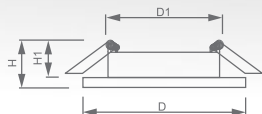

art. 28454

art. 41206 – 10шт в упаковке

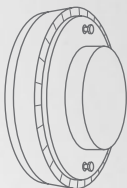

GX53

IP20

Температура  
эксплуатации  
+1...+40°C1 год  
гарантия

## Светильник «Tablet Metal» под лампу GX53

Световые характеристики светильника зависят от используемой в нем лампы (лампа в комплект поставки не входит).

Модель	DL53				
Артикул	29482	29481	28947	28454	41206
Цвет	титан-золото	титан-хром	черный хром	хром	хром
Мощность	max 15W				
Патрон	GX53				
Тип	неповоротный под лампу				
Форма светильника	круг				
Материал корпуса	металл				
Монтажный диаметр, D1	Ø81mm				
Монтажная высота, H1	min 30mm				
Размеры, DxH	Ø103x20mm		Ø106x20mm		







CD993 **NEW**

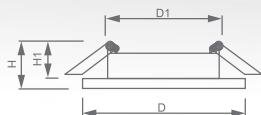

CD994 **NEW**



MR16

IP20

Температура  
эксплуатации  
**+1...+40°C**

**1 год**  
гарантия

## Светильник «Bright Crystall» под лампу MR16

Световые характеристики светильника зависят от используемой в нем лампы (лампа в комплект поставки не входит).

Модель	CD993	CD994
Артикул	40507	40508
Мощность	max 50W	
Патрон	G5.3	
Подсветка	15LED*2835 SMD 4000K	
Тип	неповоротный под лампу с LED подсветкой	
Форма светильника	круг	квадрат
Материал корпуса	полимер	
Монтажный диаметр, D1	Ø60mm	
Монтажная высота, H1	min 50mm	
Размеры, DxH	Ø115x26mm	90x90x26mm



CD989



CD990

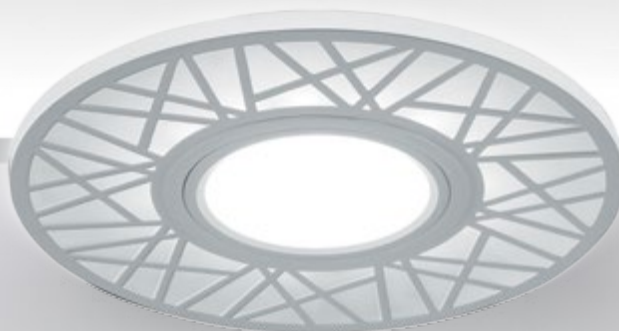

CD991

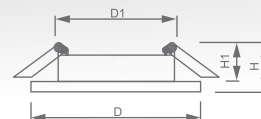

## Светильник «Bright Crystal» под лампу MR16

Световые характеристики светильника зависят от используемой в нем лампы (лампа в комплект поставки не входит).

Модель	CD989	CD990	CD991
Артикул	32668	32669	32675
Мощность	max 50W		
Патрон	G5.3		
Подсветка	15LED*2835 SMD 4000K		
Тип	неповоротный под лампу с LED подсветкой		
Форма светильника	круг		
Материал корпуса	полимер		
Монтажный диаметр, D1	Ø60mm		
Монтажная высота, H1	min 50mm		
Размеры, DxH	Ø120x30mm		



MR16

IP20

Температура  
эксплуатации  
+1..+40°C

1 год  
гарантия



CD951

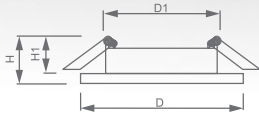

CD992 **NEW**



MR16

IP20

Температура  
эксплуатации  
+1..+40°C

1 год  
гарантия

## Светильник «Bright Crystall» под лампу MR16

Световые характеристики светильника зависят от используемой в нем лампы (лампа в комплект поставки не входит).

Модель	CD951	CD992
Артикул	29713	32980
Мощность	max 50W	
Патрон	G5.3	
Подсветка	15LED*2835 SMD 4000K	
Тип	неповоротный под лампу с LED подсветкой	
Форма светильника	круг	
Материал корпуса	полимер	стекло
Монтажный диаметр, D1	Ø65mm	
Монтажная высота, H1	min 50mm	
Размеры, DxH	Ø95x23mm	



CD981  
art. 32437



CD981  
art. 32438



CD979 **NEW**  
art. 32995

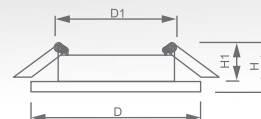

## Светильник «Bright Crystall» под лампу MR16

Световые характеристики светильника зависят от используемой в нем лампы (лампа в комплект поставки не входит).

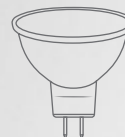

MR16

Модель	CD981		CD979
Артикул	32437	32438	32995
Мощность	max 50W		
Патрон	G5.3		
Подсветка	15LED*2835 SMD 4000K		
Тип	неповоротный под лампы с LED подсветкой		
Форма светильника	круг		
Материал корпуса	стекло		
Монтажный диаметр, D1	Ø60mm		
Монтажная высота, H1	min 50mm		
Размеры, DxH	Ø110x22mm		Ø110x25mm

IP20

Температура эксплуатации  
+1...+40°C

1 год  
гарантия

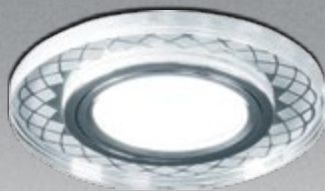

CD959



CD960

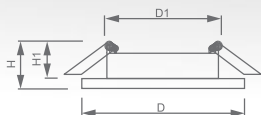

CD961

NEW



MR16

IP20

Температура  
эксплуатации  
+1...+40°C

1 год  
гарантия

## Светильник «Bright Crystall» под лампу MR16

Световые характеристики светильника зависят от используемой в нем лампы (лампа в комплект поставки не входит).

Модель	CD959	CD960	CD961
Артикул	32649	32650	32994
Мощность	max 50W		
Патрон	G5.3		
Подсветка	15LED*2835 SMD 4000K		
Тип	неповоротный под лампу с LED подсветкой		
Форма светильника	круг		
Материал корпуса	стекло		полимер
Монтажный диаметр, D1	Ø60mm		
Монтажная высота, H1	min 50mm		
Размеры, DxH	Ø90x25mm		Ø95x25mm

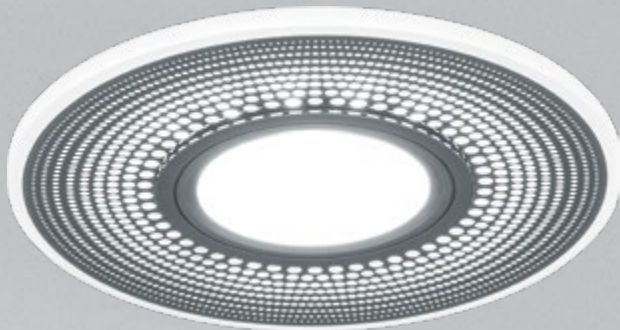

CD950

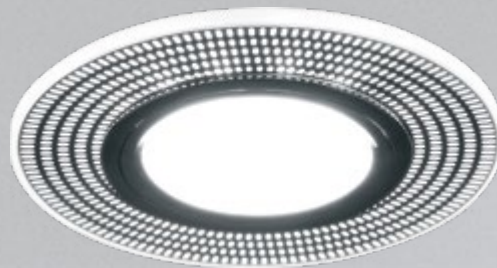

CD956



CD957

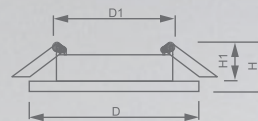

## Светильник «Bright Crystal» под лампу MR16

Световые характеристики светильника зависят от используемой в нем лампы (лампа в комплект поставки не входит).

Модель	CD950	CD956	CD957
Артикул	29712	32567	32568
Мощность		max 50W	
Патрон		G5.3	
Подсветка	15LED*2835 SMD 4000K		
Тип	неповоротный под лампу с LED подсветкой		
Форма светильника	круг		
Материал корпуса	полимер		
Монтажный диаметр, D1	Ø65mm		Ø60mm
Монтажная высота, H1	min 38mm		
Размеры, DxH	Ø115x23mm		Ø95x23mm

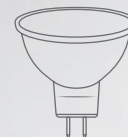

MR16

IP20

Температура  
эксплуатации  
+1...+40°C

1 год  
гарантия

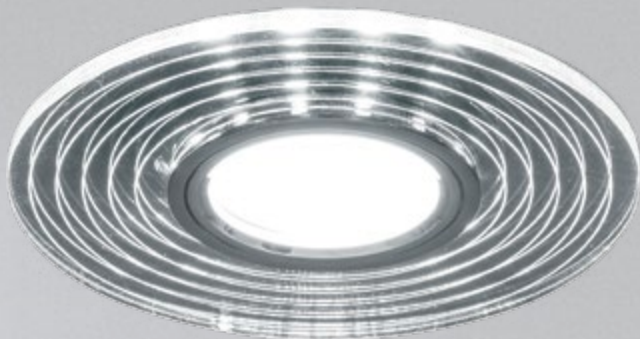

CD980

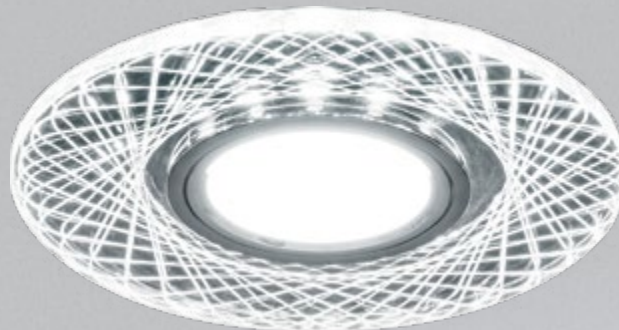

CD970



CD957

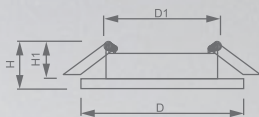

MR16

IP20

Температура эксплуатации  
+1..+40°C

1 год  
гарантия

## Светильник «Bright Crystall» под лампу MR16

Световые характеристики светильника зависят от используемой в нем лампы (лампа в комплект поставки не входит).

Модель	CD970	CD980	CD955
Артикул	29666	29667	32566
Мощность	max 50W		
Патрон	G5.3		
Подсветка	15LED*2835 SMD 4000K		
Тип	неповоротный под лампу с LED подсветкой		
Форма светильника	круг		
Материал корпуса	полимер		
Монтажный диаметр, D1	Ø60mm		
Монтажная высота, H1	min 50mm		
Размеры, DxH	Ø120x20mm		Ø95x20mm



CD952



CD984

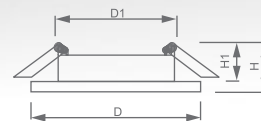

## Светильник «Bright Crystal» под лампу MR16

Световые характеристики светильника зависят от используемой в нем лампы (лампа в комплект поставки не входит).

Модель	CD952	CD984
Артикул	32538	32572
Мощность	max 50W	
Патрон	G5.3	
Подсветка	15LED*2835 SMD 4000K	
Тип	неповоротный под лампу с LED подсветкой	
Форма светильника	квадрат	
Материал корпуса	полимер	стекло
Монтажный диаметр, D1	Ø60mm	
Монтажная высота, H1	min 50mm	
Размеры, DxH	92x92x23mm	110x110x22mm



MR16

IP20

Температура эксплуатации  
+1..+40°C

1 год  
гарантия





CD982

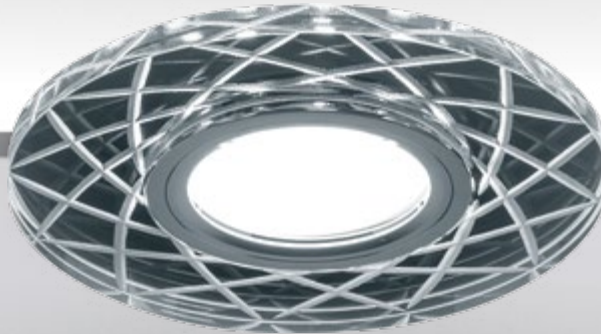
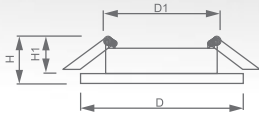

CD983



MR16

IP20

Температура  
эксплуатации  
+1..+40°C

1 год  
гарантия

## Светильник «Bright Crystall» под лампу MR16

Световые характеристики светильника зависят от используемой в нем лампы (лампа в комплект поставки не входит).

Модель	CD982	CD983
Артикул	32439	32440
Мощность	max 50W	
Патрон	G5.3	
Подсветка	15LED*2835 SMD 4000K	
Тип	неповоротный под лампу с LED подсветкой	
Форма светильника	круг	
Материал корпуса	стекло	
Монтажный диаметр, D1	Ø60mm	
Монтажная высота, H1	min 50mm	
Размеры, DxH	Ø110x22mm	



art. 32656



art. 32657

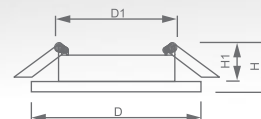

## Светильник «Bright Crystal» под лампу MR16

Световые характеристики светильника зависят от используемой в нем лампы (лампа в комплект поставки не входит).

Модель	<b>CD958</b>	
Артикул	32656	32657
Мощность	max 50W	
Патрон	G5.3	
Подсветка	15LED*2835 SMD 4000K	
Тип	неповоротный под лампу с LED подсветкой	
Форма светильника	круг	
Материал корпуса	стекло	
Монтажный диаметр, D1	Ø60mm	
Монтажная высота, H1	min 50mm	
Размеры, DxH	Ø100x25mm	

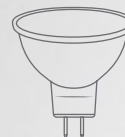

MR16

IP20

Температура  
эксплуатации  
+1..+40°C

1 год  
гарантия



CD8060



CD8080



CD8170

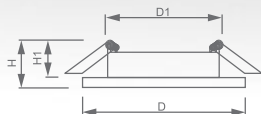

CD8180



MR16

IP20

Температура  
эксплуатации  
+1...+40°C1 год  
гарантия

## Светильник «Bright Crystall» под лампу MR16

Световые характеристики светильника зависят от используемой в нем лампы (лампа в комплект поставки не входит).

Модель	CD8060	CD8080	CD8170	CD8180
Артикул	32570	29707	32571	29708
Мощность	max 50W			
Патрон	G5.3			
Подсветка	15LED*2835 SMD 4000K			
Тип	неповоротный под лампу с LED подсветкой			
Форма светильника	круг		квадрат	круг
Материал корпуса	стекло			
Монтажный диаметр, D1	Ø60mm			
Монтажная высота, H1	min 50mm			
Размеры, DxH	Ø90x20mm	Ø90x30mm	90x90x20mm	Ø90x30mm



CD943



CD944



CD945

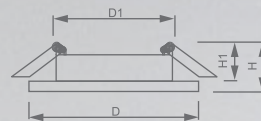

## Светильник «Bright Crystal» под лампу MR16

Световые характеристики светильника зависят от используемой в нем лампы (лампа в комплект поставки не входит).

Модель	CD943	CD944	CD945
Артикул	32991	32992	32993
Мощность	max 50W		
Патрон	G5.3		
Подсветка	15LED*2835 SMD 4000K		
Тип	неповоротный под лампу с LED подсветкой		
Форма светильника	круг		
Материал корпуса	полимер		
Монтажный диаметр, D1	Ø60mm		
Монтажная высота, H1	min 50mm		
Размеры, DxH	Ø103x25mm		Ø95x25mm

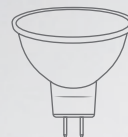

MR16

IP20

Температура  
эксплуатации  
+1...+40°C

1 год  
гарантия

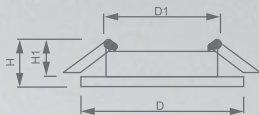

MR16

IP20

Температура  
эксплуатации  
+1..+40°C

1 год  
гарантия

## Светильник «Bright Crystall» под лампу MR16

Световые характеристики светильника зависят от используемой в нем лампы (лампа в комплект поставки не входит).

Модель	<b>CD900</b>
Артикул	28843
Мощность	max 50W
Патрон	G5.3
Подсветка	15LED*2835 SMD 4000K
Тип	неповоротный под лампу с LED подсветкой
Форма светильника	круг
Материал корпуса	полимер
Монтажный диаметр, D1	Ø65mm
Монтажная высота, H1	min 50mm
Размеры, DxH	Ø117x25mm



CD985



CD986



CD987

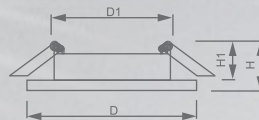

## Светильник «Bright Crystal» под лампу MR16

Световые характеристики светильника зависят от используемой в нем лампы (лампа в комплект поставки не входит).

Модель	CD985	CD986	CD987
Артикул	32662	32663	32664
Мощность		max 50W	
Патрон		G5.3	
Подсветка	15LED*2835 SMD 4000K		
Тип	неповоротный под лампу с LED подсветкой		
Форма светильника	круг		
Материал корпуса	стекло		
Монтажный диаметр, D1	Ø60mm		
Монтажная высота, H1	min 50mm		
Размеры, DxH	Ø95x30mm		Ø100x30mm

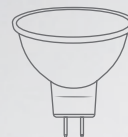

MR16

IP20

Температура  
эксплуатации  
+1..+40°C

1 год  
гарантия



CD988



CD941

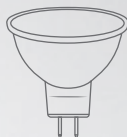
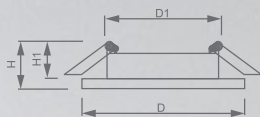

MR16

IP20

Температура  
эксплуатации  
+1..+40°C

1 год  
гарантия

## Светильник «Bright Crystall» под лампу MR16

Световые характеристики светильника зависят от используемой в нем лампы (лампа в комплект поставки не входит).

Модель	CD988	CD941
Артикул	32667	32654
Мощность	max 50W	
Патрон	G5.3	
Подсветка	15LED*2835 SMD 4000K	
Тип	неповоротный под лампу с LED подсветкой	
Форма светильника	круг	
Материал корпуса	стекло	полимер
Монтажный диаметр, D1	Ø60mm	
Монтажная высота, H1	min 50mm	
Размеры, DxH	Ø100x30mm	Ø98x35mm



CD940

CD954

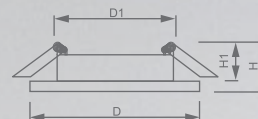

## Светильник «Bright Crystal» под лампу MR16

Световые характеристики светильника зависят от используемой в нем лампы (лампа в комплект поставки не входит).

Модель	CD940	CD954
Артикул	32541	32540
Мощность	max 50W	
Патрон	G5.3	
Подсветка	15LED*2835 SMD RGB	
Тип	неповоротный под лампу с LED подсветкой	
Форма светильника	круг	цветок
Материал корпуса	полимер	
Монтажный диаметр, D1	Ø60mm	
Монтажная высота, H1	min 45mm	
Размеры, DxH	Ø96x25mm	95x95x23mm

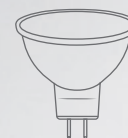

MR16

IP20

Температура  
эксплуатации  
+1..+40°C

1 год  
гарантия





CD953  
art. 32539

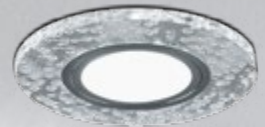

CD953  
art. 32569

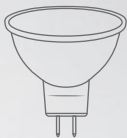
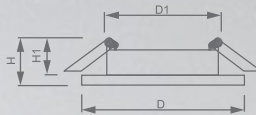

MR16

IP20

Температура  
эксплуатации  
+1...+40°C

1 год  
гарантия

## Светильник «Bright Crystall» под лампу MR16

Световые характеристики светильника зависят от используемой в нем лампы (лампа в комплект поставки не входит).

Модель	CD953	
Артикул	32539	32569
Мощность	max 50W	
Патрон	G5.3	
Подсветка	15LED*2835 SMD 4000K	15LED*2835 SMD RGB
Тип	неповоротный под лампу с LED подсветкой	
Форма светильника	круг	
Материал корпуса	полимер	
Монтажный диаметр, D1	Ø60mm	
Монтажная высота, H1	min 45mm	
Размеры, DxH	Ø95x23mm	



art. 28844



art. 28970



art. 28971

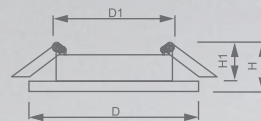

## Светильник «Bright Crystal» под лампу MR16

Световые характеристики светильника зависят от используемой в нем лампы (лампа в комплект поставки не входит).

Модель	CD901		
Артикул	28844	28970	28971
Мощность	max 50W		
Патрон	G5.3		
Подсветка	15LED*2835 SMD 4000K		
Тип	неповоротный под лампу с LED подсветкой		
Форма светильника	круг		
Материал корпуса	полимер		
Монтажный диаметр, D1	Ø65mm		
Монтажная высота, H1	min 50mm		
Размеры, DxH	Ø117x20mm		

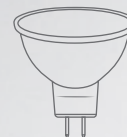

MR16

IP20

Температура  
эксплуатации  
+1...+40°C

1 год  
гарантия



art. 28972



art. 28845



art. 28974

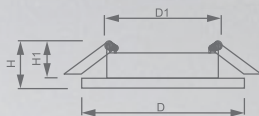

MR16

IP20

Температура эксплуатации  
+1...+40°C

1 год  
гарантия

## Светильник «Bright Crystall» под лампу MR16

Световые характеристики светильника зависят от используемой в нем лампы (лампа в комплект поставки не входит).

Модель	<b>CD902</b>		
Артикул	28845	28972	28974
Мощность	max 50W		
Патрон	G5.3		
Подсветка	15LED*2835 SMD 4000K		
Тип	неповоротный под лампу с LED подсветкой		
Форма светильника	круг		
Материал корпуса	полимер		
Монтажный диаметр, D1	Ø65mm		
Монтажная высота, H1	min 50mm		
Размеры, DxH	Ø100x20mm		



art. 28846

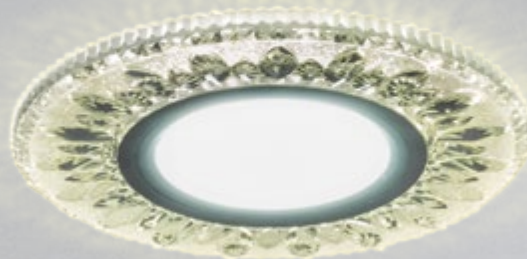

art. 28975



art. 28846

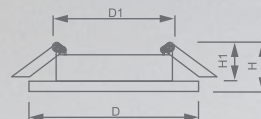

## Светильник «Bright Crystal» под лампу MR16

Световые характеристики светильника зависят от используемой в нем лампы (лампа в комплект поставки не входит).

Модель	<b>CD903</b>		
Артикул	28846	28975	28976
Мощность	max 50W		
Патрон	G5.3		
Подсветка	15LED*2835 SMD 4000K		
Тип	неповоротный под лампу с LED подсветкой		
Форма светильника	круг		
Материал корпуса	полимер		
Монтажный диаметр, D1	Ø65mm		
Монтажная высота, H1	min 50mm		
Размеры, DxH	Ø100x20mm		

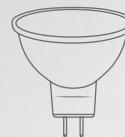

MR16

IP20

Температура  
эксплуатации  
+1...+40°C

1 год  
гарантия



art. 32543



art. 28977



art. 32542

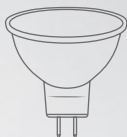
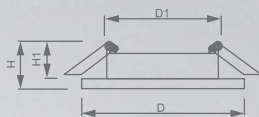

MR16

IP20

Температура эксплуатации  
+1..+40°C

1 год  
гарантия

## Светильник «Bright Crystall» под лампу MR16

Световые характеристики светильника зависят от используемой в нем лампы (лампа в комплект поставки не входит).

Модель	CD904		
Артикул	28977	32543	32542
Мощность	max 50W		
Патрон	G5.3		
Подсветка	15LED*2835 SMD 4000K	15LED*2835 SMD зеленый	15LED*2835 SMD синий
Тип	неповоротный под лампу с LED подсветкой		
Форма светильника	круг		
Материал корпуса	полимер		
Монтажный диаметр, D1	Ø60mm		
Монтажная высота, H1	min 50mm		
Размеры, DxH	Ø97x25mm		



art. 28980



art. 28981



art. 28894

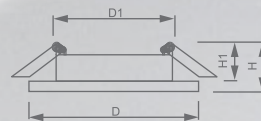

## Светильник «Bright Crystal» под лампу MR16

Световые характеристики светильника зависят от используемой в нем лампы (лампа в комплект поставки не входит).

Модель	CD911		
Артикул	28980	28981	28894
Мощность	max 50W		
Патрон	G5.3		
Подсветка	15LED*2835 SMD 4000K		
Тип	неповоротный под лампу с LED подсветкой		
Форма светильника	круг		
Материал корпуса	полимер		
Монтажный диаметр, D1	Ø65mm		
Монтажная высота, H1	min 50mm		
Размеры, DxH	Ø119x25mm		

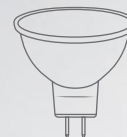

MR16

IP20

Температура  
эксплуатации  
+1...+40°C

1 год  
гарантия



art. 28979



art. 28978

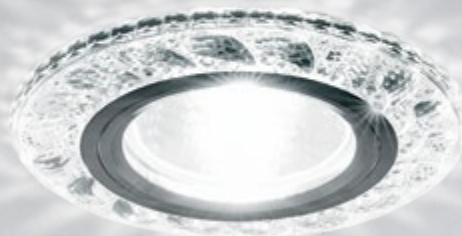

art. 28850

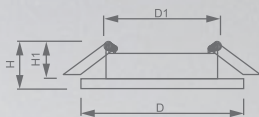

MR16

IP20

Температура  
эксплуатации  
+1..+40°C

1 год  
гарантия

## Светильник «Bright Crystall» под лампу MR16

Световые характеристики светильника зависят от используемой в нем лампы (лампа в комплект поставки не входит).

Модель	<b>CD907</b>		
Артикул	28978	28979	28850
Мощность	max 50W		
Патрон	G5.3		
Подсветка	15LED*2835 SMD 4000K		
Тип	неповоротный под лампу с LED подсветкой		
Форма светильника	круг		
Материал корпуса	полимер		
Монтажный диаметр, D1	Ø65mm		
Монтажная высота, H1	min 50mm		
Размеры, DxH	Ø100x20mm		



CD906



CD905

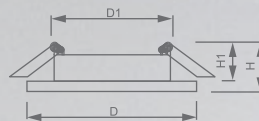

## Светильник «Bright Crystall» под лампу MR16

Световые характеристики светильника зависят от используемой в нем лампы (лампа в комплект поставки не входит).

Модель	CD905	CD906
Артикул	28848	28849
Мощность	max 50W	
Патрон	G5.3	
Подсветка	15LED*2835 SMD 4000K	
Тип	неповоротный под лампу с LED подсветкой	
Форма светильника	круг	
Материал корпуса	полимер	
Монтажный диаметр, D1	Ø65mm	
Монтажная высота, H1	min 45mm	
Размеры, DxH	Ø100x25mm	Ø100x20mm

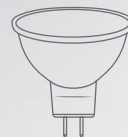

MR16

IP20

Температура  
эксплуатации  
+1...+40°C

1 год  
гарантия





CD909



CD908



CD910

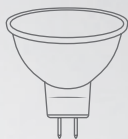
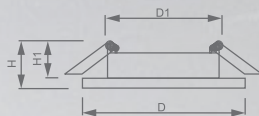

MR16

IP20

Температура эксплуатации  
+1..+40°C

1 год  
гарантия

## Светильник «Bright Crystall» под лампу MR16

Световые характеристики светильника зависят от используемой в нем лампы (лампа в комплект поставки не входит).

Модель	CD908	CD909	CD910
Артикул	28891	28892	28893
Мощность		max 50W	
Патрон		G5.3	
Подсветка		15LED*2835 SMD 4000K	
Тип		неповоротный под лампу с LED подсветкой	
Форма светильника		круг	
Материал корпуса		полимер	
Монтажный диаметр, D1		Ø70mm	
Монтажная высота, H1		min 45mm	
Размеры, DxH		Ø100x25mm	



CD917



CD912

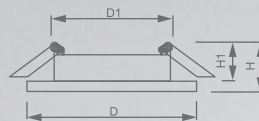

## Светильник «Bright Crystall» под лампу MR16

Световые характеристики светильника зависят от используемой в нем лампы (лампа в комплект поставки не входит).

Модель	CD912	CD917
Артикул	28919	29536
Мощность	max 50W	
Патрон	G5.3	
Подсветка	15LED*2835 SMD 4000K	
Тип	неповоротный под лампу с LED подсветкой	
Форма светильника	круг	
Материал корпуса	полимер	
Монтажный диаметр, D1	Ø65mm	
Монтажная высота, H1	min 45mm	
Размеры, DxH	Ø98x20mm	Ø123x20mm

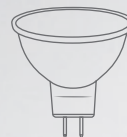

MR16

IP20

Температура  
эксплуатации  
+1..+40°C

1 год  
гарантия

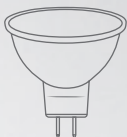
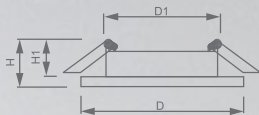

MR16

IP20

Температура  
эксплуатации  
+1..+40°C

1 год  
гарантия

## Светильник «Bright Crystall» под лампу MR16

Световые характеристики светильника зависят от используемой в нем лампы (лампа в комплект поставки не входит).

Модель	<b>CD942</b>
Артикул	32655
Мощность	max 50W
Патрон	G5.3
Подсветка	15LED*2835 SMD 4000K
Тип	неповоротный под лампу с LED подсветкой
Форма светильника	круг
Материал корпуса	полимер
Монтажный диаметр, D1	Ø60mm
Монтажная высота, H1	min 50mm
Размеры, DxH	Ø120x35mm



CD916  
art. 28988



CD916  
art. 28989



CD915  
art. 28987

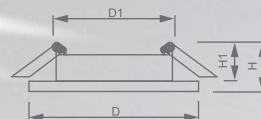

## Светильник «Bright Crystal» под лампу MR16

Световые характеристики светильника зависят от используемой в нем лампы (лампа в комплект поставки не входит).

Модель	CD916		CD915
Артикул	28988	28989	28987
Мощность	max 50W		
Патрон	G5.3		
Подсветка	15LED*2835 SMD 4000K		
Тип	неповоротный под лампу с LED подсветкой		
Форма светильника	круг		
Материал корпуса	полимер		
Монтажный диаметр, D1	Ø65mm		
Монтажная высота, H1	min 45mm		
Размеры, DxH	Ø97x25mm		Ø115x25mm

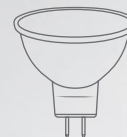

MR16

IP20

Температура  
эксплуатации  
+1...+40°C

1 год  
гарантия



art. 28986



art. 28985



art. 29535

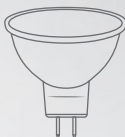
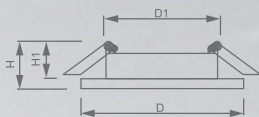

MR16

IP20

Температура  
эксплуатации  
+1...+40°C

1 год  
гарантия

## Светильник «Bright Crystall» под лампу MR16

Световые характеристики светильника зависят от используемой в нем лампы (лампа в комплект поставки не входит).

Модель	CD914		
Артикул	28985	28986	29535
Мощность	max 50W		
Патрон	G5.3		
Подсветка	15LED*2835 SMD 4000K		
Тип	неповоротный под лампу с LED подсветкой		
Форма светильника	круг		
Материал корпуса	полимер		
Монтажный диаметр, D1	Ø65mm		
Монтажная высота, H1	min 45mm		
Размеры, DxH	Ø115x25mm		



CD937



CD938



CD939

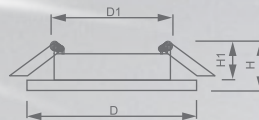

## Светильник «Bright Crystal» под лампу MR16

Световые характеристики светильника зависят от используемой в нем лампы (лампа в комплект поставки не входит).

Модель	CD937	CD938	CD939
Артикул	29470	29471	29472
Мощность	max 50W		
Патрон	G5.3		
Подсветка	15LED*2835 SMD 4000K		
Тип	неповоротный под лампу с LED подсветкой		
Форма светильника	круг		
Материал корпуса	полимер		
Монтажный диаметр, D1	Ø65mm		
Монтажная высота, H1	min 45mm		
Размеры, DxH	Ø115x25mm	Ø112x20mm	Ø96x22mm

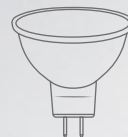

MR16

IP20

Температура  
эксплуатации  
+1...+40°C

1 год  
гарантия



CD927



CD926



CD930

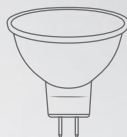
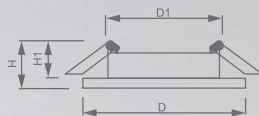

MR16

IP20

Температура эксплуатации  
+1..+40°C

1 год  
гарантия

## Светильник «Bright Crystall» под лампу MR16

Световые характеристики светильника зависят от используемой в нем лампы (лампа в комплект поставки не входит).

Модель	CD926	CD927	CD930
Артикул	28901	28902	29463
Мощность		max 50W	
Патрон		G5.3	
Подсветка	15LED*2835 SMD 4000K		
Тип	неповоротный под лампу с LED подсветкой		
Форма светильника	круг		
Материал корпуса	полимер		
Монтажный диаметр, D1	Ø65mm		
Монтажная высота, H1	min 45mm		
Размеры, DxH	Ø128x25mm	Ø113x20mm	Ø98x20mm



CD921



CD920

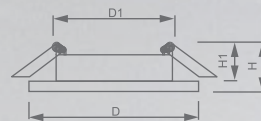

## Светильник «Bright Crystal» под лампу MR16

Световые характеристики светильника зависят от используемой в нем лампы (лампа в комплект поставки не входит).

Модель	CD920	CD921
Артикул	28895	28896
Мощность	max 50W	
Патрон	G5.3	
Подсветка	15LED*2835 SMD 4000K	
Тип	неповоротный под лампу с LED подсветкой	
Форма светильника	квадрат	круг
Материал корпуса	полимер	
Монтажный диаметр, D1	Ø65mm	
Монтажная высота, H1	min 45mm	
Размеры, DxH	115x115x25mm	Ø99x25mm

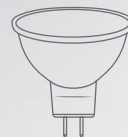

MR16

IP20

Температура  
эксплуатации  
+1...+40°C

1 год  
гарантия





CD922



CD925

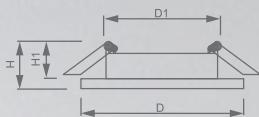

MR16

IP20

Температура  
эксплуатации  
+1..+40°C

1 год  
гарантия

## Светильник «Bright Crystall» под лампу MR16

Световые характеристики светильника зависят от используемой в нем лампы (лампа в комплект поставки не входит).

Модель	CD922	CD925
Артикул	28897	28900
Мощность	max 50W	
Патрон	G5.3	
Подсветка	15LED*2835 SMD 4000K	
Тип	неповоротный под лампу с LED подсветкой	
Форма светильника	круг	
Материал корпуса	полимер	
Монтажный диаметр, D1	Ø65mm	
Монтажная высота, H1	min 45mm	
Размеры, DxH	Ø100x25mm	



CD931



CD932



CD933

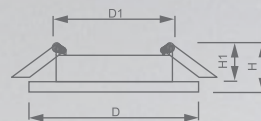

## Светильник «Bright Crystal» под лампу MR16

Световые характеристики светильника зависят от используемой в нем лампы (лампа в комплект поставки не входит).

Модель	CD931	CD932	CD933
Артикул	29464	29465	29466
Мощность		max 50W	
Патрон		G5.3	
Подсветка	15LED*2835 SMD 4000K		
Тип	неповоротный под лампу с LED подсветкой		
Форма светильника	круг		
Материал корпуса	полимер		
Монтажный диаметр, D1	Ø65mm		
Монтажная высота, H1	min 45mm		
Размеры, DxH	Ø113x25mm	Ø98x25mm	Ø113x28mm

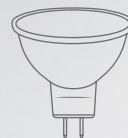

MR16

IP20

Температура  
эксплуатации  
+1..+40°C

1 год  
гарантия

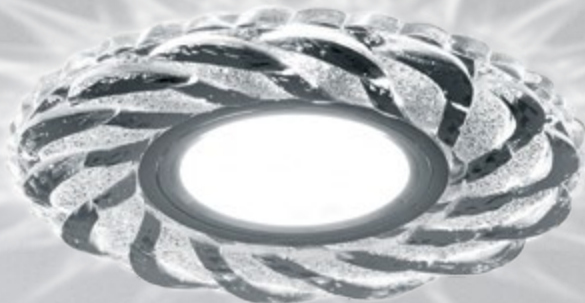

CD935



CD934



CD936

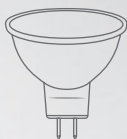
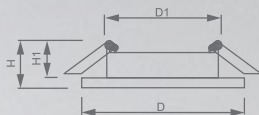

MR16

IP20

Температура  
эксплуатации  
+1..+40°C

1 год  
гарантия

## Светильник «Bright Crystall» под лампу MR16

Световые характеристики светильника зависят от используемой в нем лампы (лампа в комплект поставки не входит).

Модель	CD934	CD935	CD936
Артикул	29467	29468	29469
Мощность	max 50W		
Патрон	G5.3		
Подсветка	15LED*2835 SMD 4000K		
Тип	неповоротный под лампу с LED подсветкой		
Форма светильника	круг		
Материал корпуса	полимер		
Монтажный диаметр, D1	Ø65mm		
Монтажная высота, H1	min 45mm		
Размеры, DxH	Ø98x23mm	Ø112x22mm	Ø99x22mm



art. 28822



art. 28823

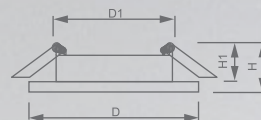

## Светильник «Bright Crystal» под лампу MR16

Световые характеристики светильника зависят от используемой в нем лампы (лампа в комплект поставки не входит).

Модель	CD878	
Артикул	28822	28823
Цвет	черный	прозрачный
Мощность	max 50W	
Патрон	G5.3	
Подсветка	15LED*2835 SMD 4000K	
Тип	неповоротный под лампу с LED подсветкой	
Форма светильника	круг	
Материал корпуса	стекло	
Монтажный диаметр, D1	Ø60mm	
Монтажная высота, H1	min 45mm	
Размеры, DxH	Ø100x30mm	

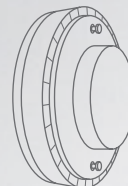

G5.3

IP20

Температура  
эксплуатации  
+1..+40°C

1 год  
гарантия





art. 29710



art. 29709



art. 29711

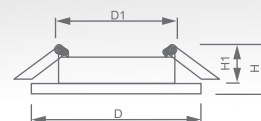

## Светильник «Bright Metall» под лампу MR16

Световые характеристики светильника зависят от используемой в нем лампы (лампа в комплект поставки не входит).

Модель	<b>CD600</b>		
Артикул	29710	29709	29711
Цвет	золото	хром	белый
Мощность	max 50W		
Патрон	G5.3		
Подсветка	15LED*2835 SMD 4000K		
Тип	неповоротный под лампу с LED подсветкой		
Форма светильника	круг		
Материал корпуса	металл		
Монтажный диаметр, D1	Ø70mm		
Монтажная высота, H1	min 50mm		
Размеры, DxH	Ø100x25mm		



MR16

IP20

Температура  
эксплуатации  
+1..+40°C1 год  
гарантия



DL2540

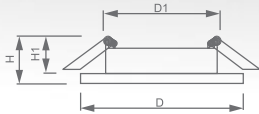

DL2541



MR16

IP20

Температура  
эксплуатации  
+1..+40°C

1 год  
гарантия

## Светильник «Basic Crystal» под лампы MR16

Световые характеристики светильника зависят от используемой в нем лампы (лампа в комплект поставки не входит).

Модель	DL2540	DL2541
Артикул	32635	32636
Цвет	золотой	золотой
Мощность	max 13W	
Патрон	G5.3	
Тип	неповоротный под лампу	
Форма светильника	квадрат	круг
Материал корпуса	стекло	
Монтажный диаметр, D1	Ø65mm	
Монтажная высота, H1	min 50mm	
Размеры, DxH	90x90x35mm	Ø90x35mm



art. 19708



art. 19713



art. 19905



art. 19710

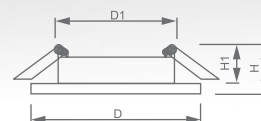

## Светильник «Basic Crystal» под лампу MR16

Световые характеристики светильника зависят от используемой в нем лампы (лампа в комплект поставки не входит).



MR16

Модель	<b>DL8060-2</b>			
Артикул	19708	19713	19905	19710
Мощность	max 50W			
Патрон	G5.3			
Тип	неповоротный под лампу			
Форма светильника	круг			
Материал корпуса	стекло			
Монтажный диаметр, D1	Ø60mm			
Монтажная высота, H1	min 45mm			
Размеры, DxH	Ø90x23mm			

IP20

Температура эксплуатации  
+1...+40°C

1 год  
гарантия





DL8160-2  
art. 19735



DL8160-2  
art. 19739

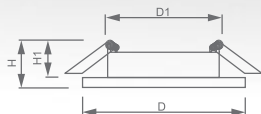

DL8060-2  
art. 19711



MR16

IP20

Температура  
эксплуатации  
+1..+40°C

1 год  
гарантия

## Светильник «Basic Crystal» под лампу MR16

Световые характеристики светильника зависят от используемой в нем лампы (лампа в комплект поставки не входит).

Модель	DL8160-2		DL8060-2
Артикул	19735	19739	19711
Мощность	max 50W		
Патрон	G5.3		
Тип	неповоротный под лампу		
Форма светильника	круг		
Материал корпуса	стекло		
Монтажный диаметр, D1	Ø60mm		
Монтажная высота, H1	min 45mm		
Размеры, DxH	Ø95x23mm	Ø90x23mm	



art. 19701



art. 19703



art. 19704



art. 19707

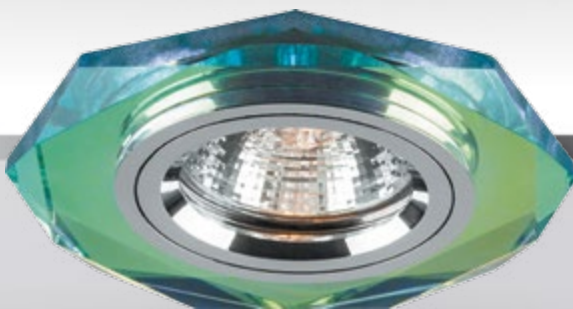

art. 19702

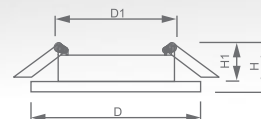

## Светильник «Basic Crystal» под лампу MR16

Световые характеристики светильника зависят от используемой в нем лампы (лампа в комплект поставки не входит).



MR16

Модель	DL8020				
Артикул	19701	19703	19704	19707	19702
Цвет	хром	хром	хром	золото	хром
Мощность	max 50W				
Патрон	G5.3				
Тип	неповоротный под лампу				
Форма светильника	8-ми гранник				
Материал корпуса	стекло				
Монтажный диаметр, D1	Ø55mm				
Монтажная высота, H1	min 45mm				
Размеры, DxH	90x90x25mm				

IP20

Температура  
эксплуатации  
+1..+40°C1 год  
гарантия



art. 18643

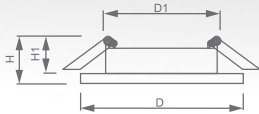

art. 18644



MR16

IP20

Температура  
эксплуатации  
+1..+40°C

1 год  
гарантия

## Светильник «Basic Crystal» под лампы MR16

Световые характеристики светильника зависят от используемой в нем лампы (лампа в комплект поставки не входит).

Модель	DL8050-2	
Артикул	18643	18644
Цвет	хром	хром
Мощность	max 50W	
Патрон	G5.3	
Тип	неповоротный под лампу	
Форма светильника	круг	
Материал корпуса	стекло	
Монтажный диаметр, D1	Ø60mm	
Монтажная высота, H1	min 45mm	
Размеры, DxH	Ø95x23mm	



DL8170-2  
art. 19719



DL8170-2  
art. 19722



DL8150-2  
art. 18637



DL8150-2  
art. 18641

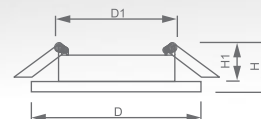

## Светильник «Basic Crystal» под лампу MR16

Световые характеристики светильника зависят от используемой в нем лампы (лампа в комплект поставки не входит).

Модель	DL8170-2		DL8150-2	
	Артикул	19719	19722	18637
Цвет	хром	хром	хром	хром
Мощность	max 50W			
Патрон	G5.3			
Тип	неповоротный под лампу			
Форма светильника	квадрат			
Материал корпуса	стекло			
Монтажный диаметр, D1	Ø60mm			
Монтажная высота, H1	min 45mm			
Размеры, DxH	90x90x23mm			



MR16

IP20

Температура  
эксплуатации  
+1..+40°C

1 год  
гарантия

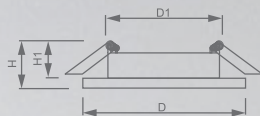

MR16

IP20

Температура  
эксплуатации  
+1..+40°C

1 год  
гарантия

## Светильник «Basic Crystal» под лампу MR16

Световые характеристики светильника зависят от используемой в нем лампы (лампа в комплект поставки не входит).

Модель	<b>DL8120-2</b>
Артикул	19730
Цвет	хром
Мощность	max 50W
Патрон	G5.3
Тип	неповоротный под лампу
Форма светильника	8-ми гранник
Материал корпуса	стекло
Монтажный диаметр, D1	Ø60mm
Монтажная высота, H1	min 45mm
Размеры, DxH	95x95x23mm



CD2542



CD2540

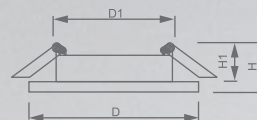

## Светильник «Basic Crystal» под лампу MR16

Световые характеристики светильника зависят от используемой в нем лампы (лампа в комплект поставки не входит).

Модель	CD2540	CD2542
Артикул	18925	18929
Мощность	max 50W	
Патрон	G5.3	
Тип	неповоротный под лампу	
Форма светильника	круг	
Материал корпуса	стекло	
Монтажный диаметр, D1	Ø60mm	Ø57mm
Монтажная высота, H1	min 50mm	
Размеры, DxH	Ø97x40mm	Ø100x40mm

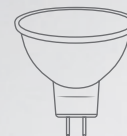

MR16

IP20

Температура  
эксплуатации  
+1..+40°C

1 год  
гарантия



CD2929  
art. 28417



CD2929  
art. 28457



CD4141  
art. 19286



CD4141  
art. 19287

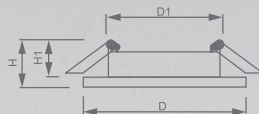

MR16

IP20

Температура  
эксплуатации  
+1...+40°C

1 год  
гарантия

## Светильник «Basic Crystal» под лампы MR16

Световые характеристики светильника зависят от используемой в нем лампы (лампа в комплект поставки не входит).

Модель	CD2929		CD4141	
	28417	28457	19286	19287
Артикул	28417	28457	19286	19287
Цвет	хром	черный	хром	золото
Мощность	max 50W			
Патрон	G5.3			
Тип	неповоротный под лампу			
Форма светильника	круг			
Материал корпуса			стекло	
Монтажный диаметр, D1	Ø60mm		Ø65mm	
Монтажная высота, H1	min 50mm			
Размеры, DxH	Ø95x55mm		Ø90x50mm	



DL2901 **NEW**  
art. 41134

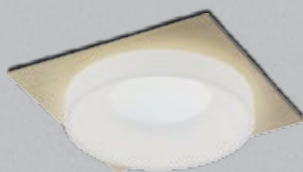

DL2901 **NEW**  
art. 41140



DL2901 **NEW**  
art. 41137



DL2902 **NEW**  
art. 41135

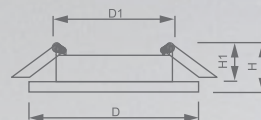

## Светильник «Basic Metal» под лампу MR16

Световые характеристики светильника зависят от используемой в нем лампы (лампа в комплект поставки не входит).

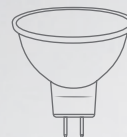

MR16

IP20

Температура  
эксплуатации  
**+1..+40°C**

**1 год**  
гарантия

Модель	DL2901			DL2902		
	41134	41140	41137	41135	41141	41138
Артикул	41134	41140	41137	41135	41141	41138
Цвет	белый	хром	черный	белый	хром	черный
Мощность	max 50W					
Патрон	G5.3					
Тип	неповоротный под лампу					
Форма светильника	квадрат			прямоугольник		
Материал корпуса	металл+акрил					
Монтажный диаметр, D1	Ø67mm			Ø160mm		
Монтажная высота, H1	min 50mm					
Размеры, DxH	92x92x45mm			182x92x45mm		

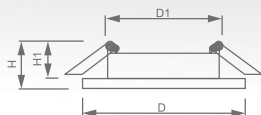

art. 41139 **NEW**art. 41136 **NEW**art. 41133 **NEW**

MR16

IP20

Температура  
эксплуатации  
+1..+40°C1 год  
гарантия

## Светильник «Basic Metal» под лампу MR16

Световые характеристики светильника зависят от используемой в нем лампы (лампа в комплект поставки не входит).

Модель	<b>DL2911</b>		
Артикул	41139	41136	41133
Цвет	хром	черный	белый
Мощность	max 50W		
Патрон	G5.3		
Тип	неповоротный под лампу		
Форма светильника	круг		
Материал корпуса	металл+акрил		
Монтажный диаметр, D1	Ø67mm		
Монтажная высота, H1	min 50mm		
Размеры, DxH	Ø98x45mm		



DL2801  
art. 32639



DL2801  
art. 32637



DL2801  
art. 32638



DL2802  
art. 32640

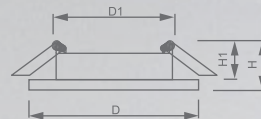

## Светильник «Basic Metal» под лампу MR16

Световые характеристики светильника зависят от используемой в нем лампы (лампа в комплект поставки не входит).

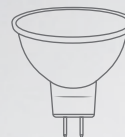

MR16

Модель	DL2801			DL2802		
	32639	32637	32638	32640	32642	32641
Артикул	32639	32637	32638	32640	32642	32641
Цвет	хром	белый-хром	черный-хром	белый-хром	хром	черный-хром
Мощность	max 50W					
Патрон	G5.3					
Тип	поворотный под лампу					
Форма светильника	квадрат			прямоугольник		
Материал корпуса	металл					
Монтажный диаметр, D1	Ø70mm			Ø155mm		
Монтажная высота, H1	min 50mm					
Размеры, DxH	92x92x25mm			92x175x25mm		

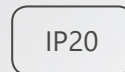

IP20

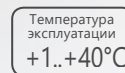

Температура  
эксплуатации  
+1..+40°C

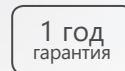

1 год  
гарантия



DL2832



DL2831

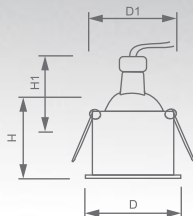

DL2830



MR16

IP20

Температура  
эксплуатации  
+1..+40°C1 год  
гарантия

## Светильник «Basic Metal» под лампу MR16

Световые характеристики светильника зависят от используемой в нем лампы (лампа в комплект поставки не входит).

Модель	DL2832	DL2831	DL2830
Артикул	32648	32647	32646
Цвет	белый-черный	белый	белый
Мощность	max 50W		
Патрон	G5.3		
Тип	неповоротный под лампу	поворотный под лампу	
Форма светильника	круг		
Материал корпуса	металл		
Монтажный диаметр, D1	Ø70mm		
Монтажная высота, H1	min 70mm		
Размеры, DxH	Ø90x40mm	Ø88x40mm	



art. 29732



art. 29731

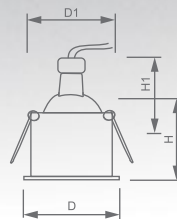

## Светильник «Basic Metal» под лампу MR16

Световые характеристики светильника зависят от используемой в нем лампы (лампа в комплект поставки не входит).

Модель	<b>DL6003</b>	
Артикул	29732	29731
Цвет	белое золото	черный-золотой
Мощность	max 50W	
Патрон	G5.3	
Тип	неповоротный под лампу	
Форма светильника	круг	
Материал корпуса	металл	
Монтажный диаметр, D1	Ø62mm	
Монтажная высота, H1	min 76mm	
Размеры, DxH	Ø68x50mm	

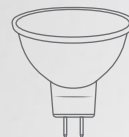

MR16

IP20

Температура  
эксплуатации  
**+1..+40°C**

**1 год**  
гарантия



art. 29733

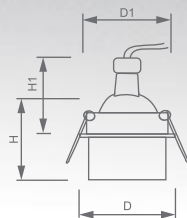

art. 29734



MR16

IP20

Температура  
эксплуатации  
+1..+40°C

1 год  
гарантия

## Светильник «Basic Metal» под лампу MR16

Световые характеристики светильника зависят от используемой в нем лампы (лампа в комплект поставки не входит).

Модель	DL6005	
Артикул	29733	29734
Цвет	черный-золотой	белое золото
Мощность	max 50W	
Патрон	G5.3	
Тип	неповоротный под лампу	
Форма светильника	круг	
Материал корпуса	металл	
Монтажный диаметр, D1	Ø62mm	
Монтажная высота, H1	min 76mm	
Размеры, DxH	Ø68x55mm	



art. 32645



art. 32644



art. 32643

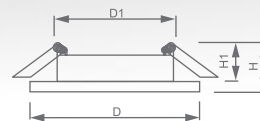

## Светильник «Basic Metal» под лампу MR16

Световые характеристики светильника зависят от используемой в нем лампы (лампа в комплект поставки не входит).

Модель	DL2811		
Артикул	32645	32644	32643
Цвет	хром	черный-хром	белый-хром
Мощность	max 50W		
Патрон	G5.3		
Тип	поворотный под лампу		
Форма светильника	круг		
Материал корпуса	металл		
Монтажный диаметр, D1	Ø70mm		
Монтажная высота, H1	min 50mm		
Размеры, DxH	Ø92x25mm		



MR16

IP20

Температура  
эксплуатации  
+1..+40°C

1 год  
гарантия



art. 28879



art. 28876

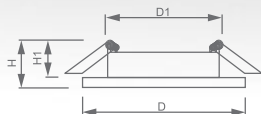

art. 28878



MR16

IP20

Температура эксплуатации  
+1..+40°C

1 год  
гарантия

## Светильник «Basic Metal» под лампы MR16

Световые характеристики светильника зависят от используемой в нем лампы (лампа в комплект поставки не входит).

Модель	<b>DL6021</b>		
Артикул	28879	28876	28878
Цвет	античное золото	хром	белый
Мощность	max 50W		
Патрон	G5.3		
Тип	поворотный под лампу		
Форма светильника	круг		
Материал корпуса	металл		
Монтажный диаметр, D1	Ø75mm		
Монтажная высота, H1	min 50mm		
Размеры, DxH	Ø92x33mm		



art. 28956



art. 28954

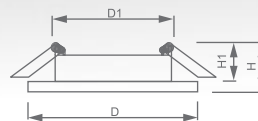

## Светильник «Basic Metal» под лампу MR16

Световые характеристики светильника зависят от используемой в нем лампы (лампа в комплект поставки не входит).

Модель	<b>DL6042</b>	
Артикул	28956	28954
Цвет	античное золото	хром
Мощность	max 50W	
Патрон	G5.3	
Тип	неповоротный под лампу	
Форма светильника	круг	
Материал корпуса	металл	
Монтажный диаметр, D1	Ø60mm	
Монтажная высота, H1	min 50mm	
Размеры, DxH	Ø87x30mm	

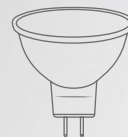

MR16

IP20

Температура  
эксплуатации  
+1...+40°C

1 год  
гарантия





art. 28880



art. 28881

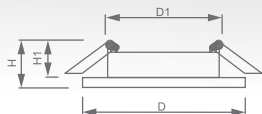

art. 28882



MR16

IP20

Температура эксплуатации  
+1..+40°C

1 год  
гарантия

## Светильник «Basic Metal» под лампы MR16

Световые характеристики светильника зависят от используемой в нем лампы (лампа в комплект поставки не входит).

Модель	<b>DL6046</b>		
Артикул	28880	28881	28882
Цвет	золото	хром	белый
Мощность	max 50W		
Патрон	G5.3		
Тип	поворотный под лампу		
Форма светильника	квадрат		
Материал корпуса	металл		
Монтажный диаметр, D1	Ø75mm		
Монтажная высота, H1	min 50mm		
Размеры, DxH	84x84x40mm		



art. 15110



art. 15112



art. 15113



art. 15111

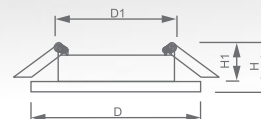

## Светильник «Basic Metal» под лампу MR16

Световые характеристики светильника зависят от используемой в нем лампы (лампа в комплект поставки не входит).

Модель	DL10			
Артикул	15110	15112	15113	15111
Цвет	золото	титан	хром	серебро
Мощность	max 50W			
Патрон	G5.3			
Тип	неповоротный под лампу			
Форма светильника	круг			
Материал корпуса	металл			
Монтажный диаметр, D1	Ø60mm			
Монтажная высота, H1	min 50mm			
Размеры, DxH	Ø80x25mm			



MR16

IP20

Температура эксплуатации  
+1...+40°C

1 год  
гарантия



art. 15206



art. 15207

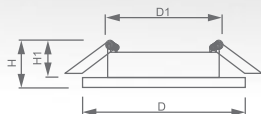

art. 15109



MR16

IP20

Температура эксплуатации  
+1..+40°C

1 год  
гарантия

## Светильник «Basic Metal» под лампу MR16

Световые характеристики светильника зависят от используемой в нем лампы (лампа в комплект поставки не входит).

Модель	DL10		
Артикул	15206	15207	15109
Цвет	античное золото	античная медь	белый
Мощность	max 50W		
Патрон	G5.3		
Тип	неповоротный под лампу		
Форма светильника	круг		
Материал корпуса	металл		
Монтажный диаметр, D1	Ø60mm		
Монтажная высота, H1	min 50mm		
Размеры, DxH	Ø80x25mm		



art. 15116



art. 15117



art. 15118

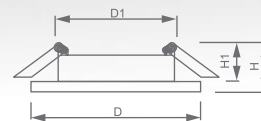

## Светильник «Basic Metal» под лампу MR16

Световые характеристики светильника зависят от используемой в нем лампы (лампа в комплект поставки не входит).

Модель	DL11		
Артикул	15116	15117	15118
Цвет	серебро	титан	хром
Мощность	max 50W		
Патрон	G5.3		
Тип	поворотный под лампу		
Форма светильника	круг		
Материал корпуса	металл		
Монтажный диаметр, D1	Ø59mm		
Монтажная высота, H1	min 50mm		
Размеры, DxH	Ø90x27mm		

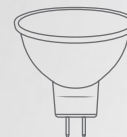

MR16

IP20

Температура  
эксплуатации  
+1...+40°C

1 год  
гарантия



art. 15208



art. 15115

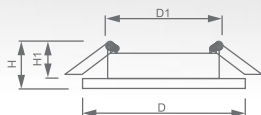

art. 15114



MR16

IP20

Температура эксплуатации  
+1...+40°C

1 год  
гарантия

## Светильник «Basic Metal» под лампы MR16

Световые характеристики светильника зависят от используемой в нем лампы (лампа в комплект поставки не входит).

Модель	DL11		
Артикул	15208	15115	15114
Цвет	античное золото	золото	белый
Мощность	max 50W		
Патрон	G5.3		
Тип	поворотный под лампу		
Форма светильника	круг		
Материал корпуса	металл		
Монтажный диаметр, D1	Ø59mm		
Монтажная высота, H1	min 50mm		
Размеры, DxH	Ø90x27mm		



art. 15008



art. 15006



art. 15005

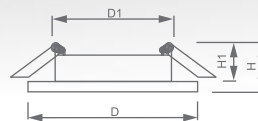

## Светильник «Basic Metal» под лампу MR11

Световые характеристики светильника зависят от используемой в нем лампы (лампа в комплект поставки не входит).

Модель	DL110A		
Артикул	15008	15006	15005
Цвет	хром	золото	белый
Мощность	max 35W		
Патрон	G5.3	G4.0	G5.3
Тип	неповоротный под лампу		
Форма светильника	круг		
Материал корпуса	металл		металл
Монтажный диаметр, D1	Ø40mm		
Монтажная высота, H1	min 50mm		
Размеры, DxH	Ø54x21mm	Ø60x26mm	Ø54x21mm



MR11

IP20

Температура эксплуатации  
+1...+40°C

1 год  
гарантия



art. 15127



art. 15128



art. 15129

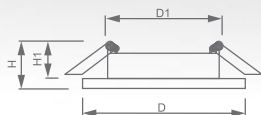

art. 15126



MR16

IP20

Температура эксплуатации  
+1...+40°C

1 год  
гарантия

## Светильник «Basic Metal» под лампу MR16

Световые характеристики светильника зависят от используемой в нем лампы (лампа в комплект поставки не входит).

Модель	DL13			
Артикул	15127	15128	15129	15126
Цвет	золото	титан	хром	белый
Мощность	max 50W			
Патрон	G5.3			
Тип	неповоротный под лампу			
Форма светильника	круг			
Материал корпуса	металл			
Монтажный диаметр, D1	Ø52mm			
Монтажная высота, H1	min 50mm			
Размеры, DxH	Ø80x30mm			



art. 15210

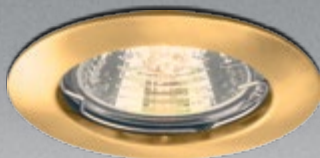

art. 15010



art. 15011



art. 15012



art. 15009

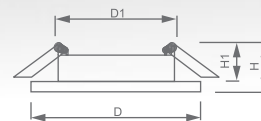

## Светильник «Basic Metal» под лампу MR16

Световые характеристики светильника зависят от используемой в нем лампы (лампа в комплект поставки не входит).

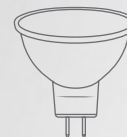

MR16

IP20

Температура  
эксплуатации  
**+1...+40°C****1 год**  
гарантия

Модель	<b>DL307</b>				
Артикул	15210	15010	15011	15012	15009
Цвет	античное золото	золото	титан	хром	белый
Мощность	max 50W				
Патрон	G5.3				
Тип	неповоротный под лампу				
Форма светильника	круг				
Материал корпуса	металл				
Монтажный диаметр, D1	Ø60mm				
Монтажная высота, H1	min 50mm				
Размеры, DxH	Ø75x24mm				





art. 17832



art. 17828

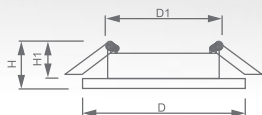

art. 17831



MR16

IP20

Температура  
эксплуатации  
+1..+40°C

1 год  
гарантия

## Светильник «Basic Metal» под лампы MR16

Световые характеристики светильника зависят от используемой в нем лампы (лампа в комплект поставки не входит).

Модель	DL2009		
Артикул	17832	17828	17831
Цвет	титан	черный металл	титан-золото
Мощность	max 50W		
Патрон	G5.3		
Тип	поворотный под лампу		
Форма светильника	круг		
Материал корпуса	металл		
Монтажный диаметр, D1	Ø65mm		
Монтажная высота, H1	min 50mm		
Размеры, DxH	Ø95x25mm		



art. 15068



art. 15069



art. 15070



art. 15067

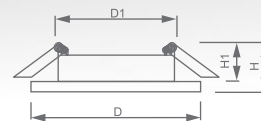

## Светильник «Basic Metal» под лампу MR16

Световые характеристики светильника зависят от используемой в нем лампы (лампа в комплект поставки не входит).

Модель	DL308			
Артикул	15068	15069	15070	15067
Цвет	золото	титан	хром	белый
Мощность	max 50W			
Патрон	G5.3			
Тип	поворотный под лампу			
Форма светильника	круг			
Материал корпуса	металл			
Монтажный диаметр, D1	Ø74mm			
Монтажная высота, H1	min 50mm			
Размеры, DxH	Ø83x25mm			

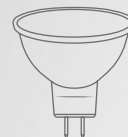

MR16

IP20

Температура  
эксплуатации  
+1..+40°C

1 год  
гарантия



art. 17534



art. 17535

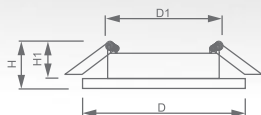

art. 17533



MR16

IP20

Температура  
эксплуатации  
+1...+40°C

1 год  
гарантия

## Светильник «Basic Metal» под лампы MR16

Световые характеристики светильника зависят от используемой в нем лампы (лампа в комплект поставки не входит).

Модель	301T		
Артикул	17534	17535	17533
Цвет	титан-золото	титан-хром	серый-хром
Мощность	max 50W		
Патрон	G5.3		
Тип	поворотный под лампу		
Форма светильника	круг		
Материал корпуса	металл		
Монтажный диаметр, D1	Ø71mm		
Монтажная высота, H1	min 50mm		
Размеры, DxH	Ø85x26mm		



GS-M361  
art. 18897



GS-M361  
art. 18896



GS-M361W  
art. 28344



GS-M362W  
art. 28345

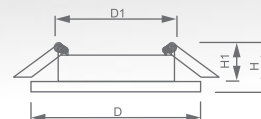

## Светильник «Basic Metal» под лампу MR16

Световые характеристики светильника зависят от используемой в нем лампы (лампа в комплект поставки не входит).

Модель	GS-M361		GS-M361W	GS-M362W
Артикул	18897	18896	28344	28345
Цвет	серебро	черный-хром	белый-хром	белый-хром
Мощность	max 50W			
Патрон	G5.3			
Тип	неповоротный под лампу			
Форма светильника	круг			
Материал корпуса	металл			
Монтажный диаметр, D1	Ø57mm			
Монтажная высота, H1	min 50mm			
Размеры, DxH	Ø80x25mm			



MR16

IP20

Температура  
эксплуатации  
+1...+40°C

1 год  
гарантия



art. 28886

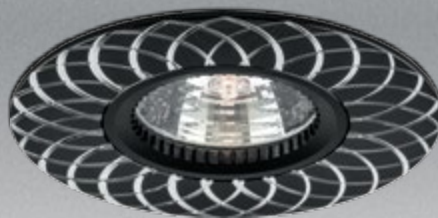

art. 28887

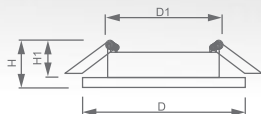

art. 28888



MR16

IP20

Температура  
эксплуатации  
+1..+40°C

1 год  
гарантия

## Светильник «Basic Metal» под лампы MR16

Световые характеристики светильника зависят от используемой в нем лампы (лампа в комплект поставки не входит).

Модель	GS-M388		
Артикул	28886	28887	28888
Цвет	серебро	черный-хром	белый-хром
Мощность	max 50W		
Патрон	G5.3		
Тип	неповоротный под лампу		
Форма светильника	круг		
Материал корпуса	металл		
Монтажный диаметр, D1	Ø60mm		
Монтажная высота, H1	min 50mm		
Размеры, DxH	Ø95x20mm		



art. 28950



art. 28951

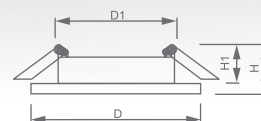

## Светильник «Basic Metal» под лампу MR16

Световые характеристики светильника зависят от используемой в нем лампы (лампа в комплект поставки не входит).

Модель	<b>GS-M389</b>	
Артикул	28950	28951
Цвет	серебро	черный-хром
Мощность	max 50W	
Патрон	G5.3	
Тип	неповоротный под лампу	
Форма светильника	круг	
Материал корпуса	металл	
Монтажный диаметр, D1	Ø60mm	
Монтажная высота, H1	min 50mm	
Размеры, DxH	Ø95x18mm	

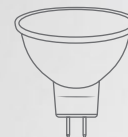

MR16

IP20

Температура  
эксплуатации  
**+1...+40°C**

**1 год**  
гарантия



DL6047  
art. 28959



DL6047  
art. 28961



DL6034  
art. 28953

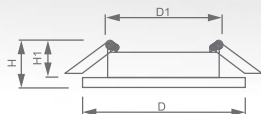

DL6034  
art. 28952



MR16

IP20

Температура  
эксплуатации  
+1...+40°C

1 год  
гарантия

## Светильник «Basic Metal» под лампы MR16

Световые характеристики светильника зависят от используемой в нем лампы (лампа в комплект поставки не входит).

Модель	DL6047		DL6034	
	Артикул	28959	28961	28953
Цвет	золото	титан	белое золото	белый-хром
Мощность	max 50W			
Патрон	G5.3			
Тип	неповоротный под лампу			
Форма светильника	круг			
Материал корпуса	металл			
Монтажный диаметр, D1	Ø60mm			
Монтажная высота, H1	min 50mm			
Размеры, DxH	Ø90x33mm		Ø90x30mm	



GS-M392



GS-M392W



GS-M394



GS-M394W

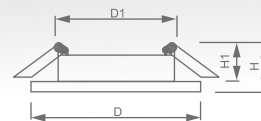

## Светильник «Basic Metal» под лампу MR16

Световые характеристики светильника зависят от используемой в нем лампы (лампа в комплект поставки не входит).

Модель	GS-M392	GS-M392W	GS-M394	GS-M394W
Артикул	17927	28339	17936	28342
Цвет	серебро	белый-хром	серебро	белый-хром
Мощность	max 50W			
Патрон	G5.3			
Тип	неповоротный под лампу			
Форма светильника	круг			
Материал корпуса	металл			
Монтажный диаметр, D1	Ø60mm		Ø57mm	
Монтажная высота, H1	min 50mm			
Размеры, DxH	Ø80x25mm			



MR16

IP20

Температура  
эксплуатации  
**+1..+40°C****1 год**  
гарантия





GS-M369



GS-M369W



GS-M393

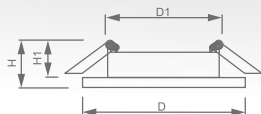

GS-M393W



MR16

IP20

Температура  
эксплуатации  
+1...+40°C1 год  
гарантия

## Светильник «Basic Metal» под лампы MR16

Световые характеристики светильника зависят от используемой в нем лампы (лампа в комплект поставки не входит).

Модель	GS-M369	GS-M369W	GS-M393	GS-M393W
Артикул	17933	28341	17939	28343
Цвет	серебро	белый-хром	серебро	белый-хром
Мощность	max 50W			
Патрон	G5.3			
Тип	неповоротный под лампу			
Форма светильника	круг			
Материал корпуса	металл			
Монтажный диаметр, D1	Ø57mm			
Монтажная высота, H1	min 50mm			
Размеры, DxH	Ø80x25mm			



DL6027



DL6124



DL6242



DL6241

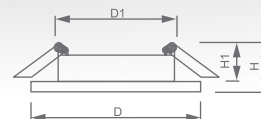

## Светильник «Basic Metal» под лампу MR16

Световые характеристики светильника зависят от используемой в нем лампы (лампа в комплект поставки не входит).

Модель	<b>DL6027</b>	<b>DL6124</b>	<b>DL6242</b>	<b>DL6241</b>
Артикул	28875	28868	32680	32679
Цвет	хром	белый	хром	античное золото
Мощность	max 50W			
Патрон	G5.3			
Тип	поворотный под лампу			
Форма светильника	круг			
Материал корпуса	металл			
Монтажный диаметр, D1	Ø75mm			
Монтажная высота, H1	min 50mm			
Размеры, DxH	Ø90x25mm	Ø95x28mm	Ø98x30mm	Ø90x25mm

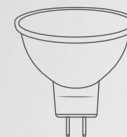

MR16

IP20

Температура  
эксплуатации  
**+1..+40°C**

**1 год**  
гарантия



art. 28867



art. 28866

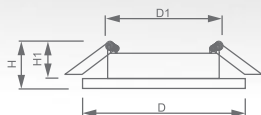

art. 28865



MR16

IP20

Температура  
эксплуатации  
+1...+40°C

1 год  
гарантия

## Светильник «Basic Metal» под лампу MR16

Световые характеристики светильника зависят от используемой в нем лампы (лампа в комплект поставки не входит).

Модель	<b>DL6213</b>		
Артикул	28867	28866	28865
Цвет	античное золото	золото	хром
Мощность	max 50W		
Патрон	G5.3		
Тип	поворотный под лампу		
Форма светильника	круг		
Материал корпуса	металл		
Монтажный диаметр, D1	Ø75mm		
Монтажная высота, H1	min 50mm		
Размеры, DxH	Ø95x30mm		



art. 28962



art. 28963



art. 28966



art. 28964

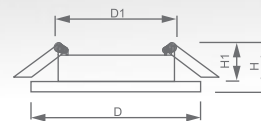

## Светильник «Basic Metal» под лампу MR16

Световые характеристики светильника зависят от используемой в нем лампы (лампа в комплект поставки не входит).

Модель	DL6227			
Артикул	28962	28963	28966	28964
Цвет	античная медь	античное золото	хром	белый
Мощность	max 50W			
Патрон	G5.3			
Тип	поворотный под лампу			
Форма светильника	круг			
Материал корпуса	металл			
Монтажный диаметр, D1	Ø60mm			
Монтажная высота, H1	min 50mm			
Размеры, DxH	Ø90x30mm			



MR16

IP20

Температура  
эксплуатации  
**+1..+40°C**

**1 год**  
гарантия



DL6022  
art. 28958



DL6022  
art. 28957

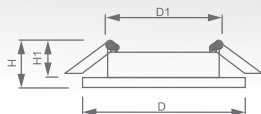

A246  
art. 17738



MR16

IP20

Температура  
эксплуатации  
+1...+40°C

1 год  
гарантия

## Светильник «Basic Metal» под лампу MR16

Световые характеристики светильника зависят от используемой в нем лампы (лампа в комплект поставки не входит).

Модель	DL6022		A246
Артикул	28958	28957	17738
Цвет	титан	белый	титан
Мощность	max 50W		max 35W
Патрон	G5.3		
Тип	поворотный под лампу		неповоротный под лампу
Форма светильника	круг		квадрат
Материал корпуса	металл		
Монтажный диаметр, D1	Ø75mm		Ø71mm
Монтажная высота, H1	min 50mm		
Размеры, DxH	Ø95x30mm		85x85x25mm



DL6240  
art. 28884



DL6240  
art. 28883



DL6243  
art. 32681

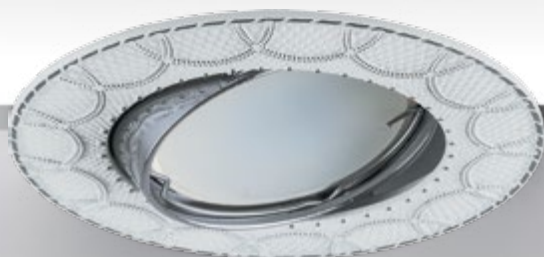

DL6243  
art. 32682

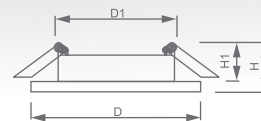

## Светильник «Basic Metal» под лампу MR16

Световые характеристики светильника зависят от используемой в нем лампы (лампа в комплект поставки не входит).

Модель	DL6240		DL6243	
	Артикул	28884	28883	32681
Цвет	белое золото	белый-хром	белое золото	белый-хром
Мощность	max 50W			
Патрон	G5.3			
Тип	неповоротный под лампу			
Форма светильника	круг			
Материал корпуса	металл			
Монтажный диаметр, D1	Ø60mm		Ø58mm	
Монтажная высота, H1	min 50mm			
Размеры, DxH	Ø102x38mm		Ø85x35mm	



MR16

IP20

Температура  
эксплуатации  
+1...+40°C

1 год  
гарантия



art. 17680

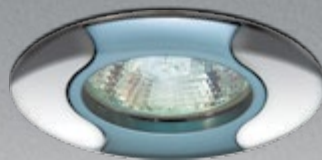

art. 17679

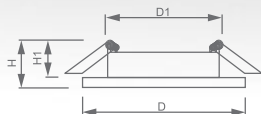

art. 17681



MR16

IP20

Температура эксплуатации  
+1...+40°C

1 год  
гарантия

## Светильник «Basic Metal» под лампу MR16

Световые характеристики светильника зависят от используемой в нем лампы (лампа в комплект поставки не входит).

Модель	020T		
Артикул	17680	17679	17681
Цвет	титан-золото	серый-хром	титан-хром
Мощность	max 50W		
Патрон	G5.3		
Тип	неповоротный под лампу		
Форма светильника	круг		
Материал корпуса	металл		
Монтажный диаметр, D1	Ø65mm		
Монтажная высота, H1	min 50mm		
Размеры, DxH	Ø80x25mm		



art. 17780



art. 17782



art. 17781

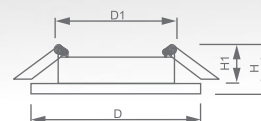

## Светильник «Basic Metal» под лампу MR16

Световые характеристики светильника зависят от используемой в нем лампы (лампа в комплект поставки не входит).

Модель	125Т		
Артикул	17780	17782	17781
Цвет	титан-золото	хром	золото
Мощность	max 50W		
Патрон	G5.3		
Тип	поворотный под лампу		
Форма светильника	круг		
Материал корпуса	металл		
Монтажный диаметр, D1	Ø74mm		
Монтажная высота, H1	min 50mm		
Размеры, DxH	Ø84x25mm		

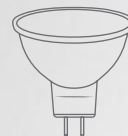

MR16

IP20

Температура эксплуатации  
+1...+40°C

1 год  
гарантия





art. 17898



art. 17900

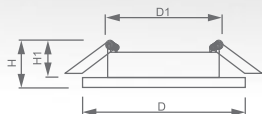

art. 17899



MR16

IP20

Температура  
эксплуатации  
+1...+40°C

1 год  
гарантия

## Светильник «Basic Metal» под лампы MR16

Световые характеристики светильника зависят от используемой в нем лампы (лампа в комплект поставки не входит).

Модель	DL246		
Артикул	17898	17900	17899
Цвет	черный металл	титан-хром	титан-золото
Мощность	max 35W		
Патрон	G5.3		
Тип	поворотный под лампу		
Форма светильника	круг		
Материал корпуса	металл		
Монтажный диаметр, D1	Ø63mm		
Монтажная высота, H1	min 50mm		
Размеры, DxH	Ø84x20mm		



art. 17800



art. 17799



art. 17798



art. 17801

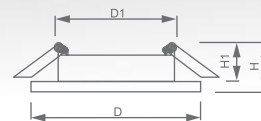

## Светильник «Basic Metal» под лампу MR16

Световые характеристики светильника зависят от используемой в нем лампы (лампа в комплект поставки не входит).

Модель	DL2005			
Артикул	17800	17799	17798	17801
Цвет	титан	хром-золото	черный-золотой	античное золото
Мощность	max 35W			
Патрон	G5.3			
Тип	поворотный под лампу			
Форма светильника	круг			
Материал корпуса	металл			
Монтажный диаметр, D1	Ø75mm			
Монтажная высота, H1	min 50mm			
Размеры, DxH	Ø90x25mm			



MR16

IP20

Температура  
эксплуатации  
**+1..+40°C**

**1 год**  
гарантия



art. 17810



art. 17809



art. 17808

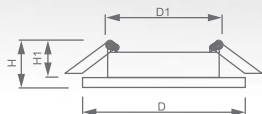

art. 17811



MR16

IP20

Температура  
эксплуатации  
+1...+40°C1 год  
гарантия

## Светильник «Basic Metal» под лампы MR16

Световые характеристики светильника зависят от используемой в нем лампы (лампа в комплект поставки не входит).

Модель	DL2008			
Артикул	17810	17809	17808	17811
Цвет	золото-титан	серебро-золото	черный-золотой	античное золото
Мощность	max 35W			
Патрон	G5.3			
Тип	поворотный под лампу			
Форма светильника	круг			
Материал корпуса	металл			
Монтажный диаметр, D1	Ø72mm			
Монтажная высота, H1	min 50mm			
Размеры, DxH	Ø90x24mm			

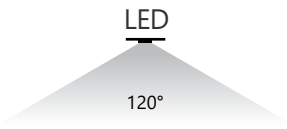
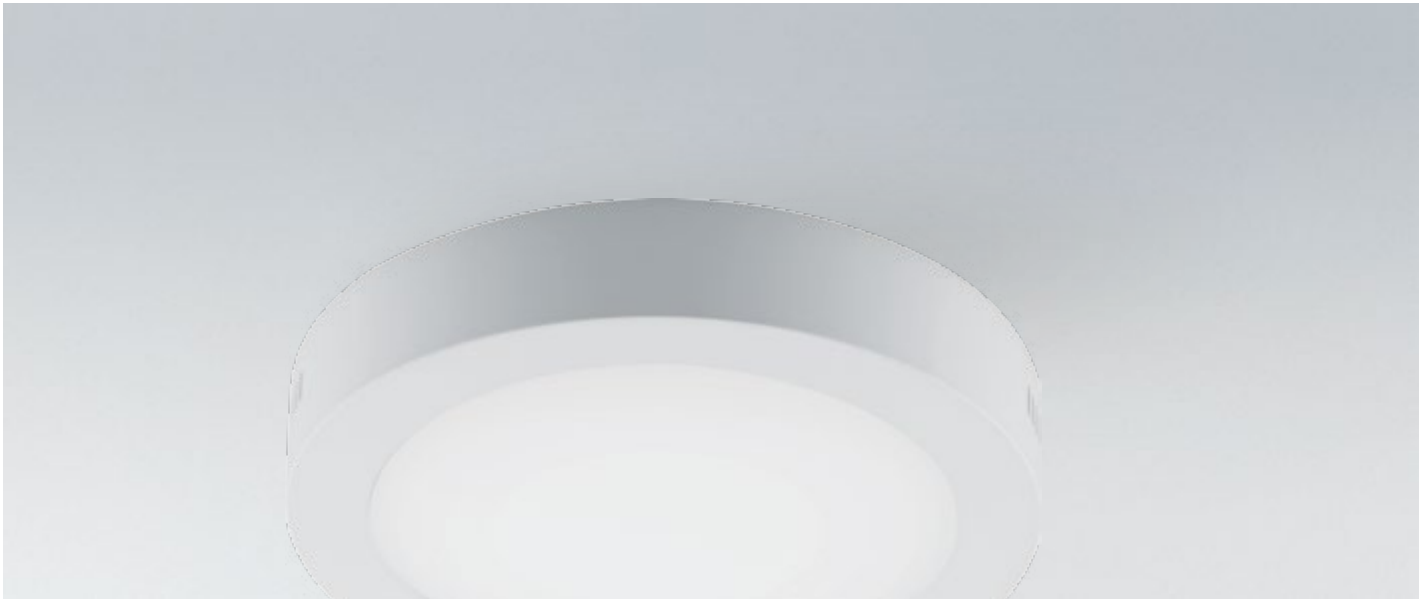

### Светильник накладной светодиодный

Модель	<b>AL504</b>			
Артикул	27921	27939	27848	27941
Цвет	белый			
Мощность	6W	12W	18W	24W
Световой поток	480Lm	960Lm	1260Lm	1760Lm
Цветовая температура	4000K			
Материал корпуса	алюминий			
Материал рассеивателя	матовый акриловый полимер			
Размеры ДхШхВ	Ø120x28mm	Ø160x28mm	Ø200x28mm	Ø284x28mm

IP20

Ra >80

Кп <5%

Температура эксплуатации  
-10..+40°C

Срок службы  
**30000**  
часов

**2 года**  
гарантия



LED

120°

IP20

Ra >80

Кп <5%

Температура  
эксплуатации  
-10..+40°C

Срок службы  
30 000  
часов

2 года  
гарантия

## Светильник накладной светодиодный

Модель	AL505			
Артикул	27922	27924	27849	27918
Цвет	белый			
Мощность	6W	12W	18W	24W
Световой поток	480Lm	960Lm	1260Lm	1760Lm
Цветовая температура	4000K			
Материал корпуса	алюминий			
Материал рассеивателя	матовый акриловый полимер			
Размеры, ДхН	120x120x38mm	160x160x28mm	225x225x28mm	300x300x28mm



art. 27927



art. 27999

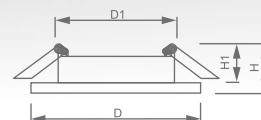

LED

120°

## Светильник светодиодный ультратонкий

Модель	AL500										
Артикул	27927	28500	27996	28503	27999	28504	28498	29623	29714	29624	
Цвет	белый										
Мощность	3W		6W		9W		12W		15W		18W
Световой поток	180Lm	480Lm	490Lm	720Lm	740Lm	960Lm	1010Lm	1050Lm		1260Lm	
Цветовая температура	4000K		6400K		4000K		6400K		4000K		6400K
Материал корпуса	алюминий										
Материал рассеивателя	матовый акриловый полимер										
Монтажный диаметр, D1	Ø78mm	Ø105mm		Ø132mm		Ø135mm		Ø155mm		Ø180mm	Ø210mm
Монтажная высота, H1	min 10mm										
Размеры, DxH	Ø85x18mm		Ø120x18mm		Ø145x18mm		Ø170x18mm		Ø190x18mm		Ø225x18mm

IP20

Ra >80

Kп <5%

Температура эксплуатации  
-10..+40°C

Срок службы  
30000 часов

2 года  
гарантия

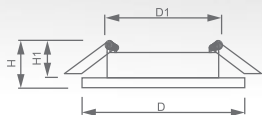

art. 28967

LED

120°

IP20

Ra >80

Кп <5%

Температура  
эксплуатации  
-10..+40°C

Срок службы  
**30000**  
часов

**2 года**  
гарантия

## Светильник светодиодный ультратонкий

Модель	<b>AL501</b>
Артикул	28967
Цвет	белый
Мощность	24W
Световой поток	1500Lm
Цветовая температура	4000K
Материал корпуса	алюминий
Материал рассеивателя	матовый акриловый полимер
Монтажный диаметр, D1	Ø285mm
Монтажная высота, H1	min 10mm
Размеры, DxH	Ø300x18mm

- 183 -



art. 28512



art. 29625

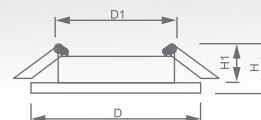

LED

120°

## Светильник светодиодный ультратонкий

IP20

Ra >80

Kп <5%

Температура  
эксплуатации  
-10..+40°C

Срок службы  
30000  
часов

2 года  
гарантия

Модель	AL502			
Артикул	28512	28515	28516	29625
Цвет	белый			
Мощность	6W	9W	12W	15W
Световой поток	480Lm	720Lm	960Lm	1050Lm
Цветовая температура	4000K			
Материал корпуса	алюминий			
Материал рассеивателя	матовый акриловый полимер			
Монтажный размер, D1	105x105mm	125x125mm	150x150mm	180x180mm
Монтажная высота, H1	min 10mm			
Размеры, DxH	118x118x18mm	145x145x18mm	170x170x18mm	190x190x18mm



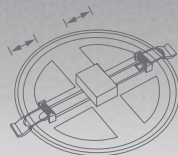

Регулируемый  
монтажный диаметр

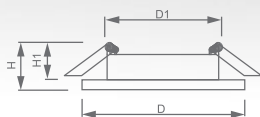

art. 29725



art. 32544

LED

120°

IP20

Ra >80

Кп <5%

Температура  
эксплуатации  
-10..+40°C

Срок службы  
30000  
часов

1 год  
гарантия

## Светильник светодиодный ультратонкий

Модель	AL508							
Артикул	29725	32544	29726	32545	29727	32546	41023	41024
Цвет	белый							
Мощность	6W		9W		14W		20W	
Световой поток	480Lm		720Lm		1120Lm		1600Lm	
Цветовая температура	4000K	6400K	4000K	6400K	4000K	6400K	4000K	6400K
Материал корпуса	алюминий							
Материал рассеивателя	матовый акриловый полимер							
Монтажный диаметр, D1	Ø50-90mm		Ø50-100mm		Ø50-160mm		Ø50-210mm	
Монтажная высота, H1	min 15mm							
Размеры, DxH	Ø100x20mm		Ø118x20mm		Ø175x20mm		Ø230x20mm	



art. 41207 **NEW**

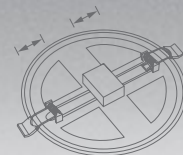

Регулируемый  
монтажный диаметр

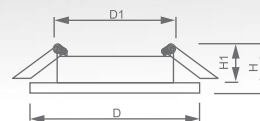

art. 41214 **NEW**

**LED**

120°

## Светильник светодиодный ультратонкий

Модель	<b>AL509</b>							
Артикул	41207	41211	41208	41212	41209	41213	41210	41214
Цвет	белый							
Мощность	6W		12W		18W		26W	
Световой поток	600Lm		1200Lm		1800Lm		2600Lm	
Цветовая температура	4000K	6400K	4000K	6400K	4000K	6400K	4000K	6400K
Материал корпуса	алюминий							
Материал рассеивателя	пластик							
Монтажный диаметр, D1	Ø40-70mm		Ø40-90mm		Ø40-130mm		Ø40-170mm	
Монтажная высота, H1	min 35mm							
Размеры, DxH	Ø90x20mm		Ø120x20mm		Ø170x20mm		Ø225x20mm	

IP20

Ra >80

Kп <5%

Температура  
эксплуатации  
-10..+40°C

Срок службы  
**30000**  
часов

**1 год**  
гарантия



AL512

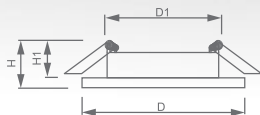

AL513

LED

120°

IP20

Ra >80

Кп <5%

Температура эксплуатации  
-10..+40°C

Срок службы  
30 000 часов

1 год  
гарантия

## Светильник светодиодный ультратонкий

Модель	AL512		AL513	
	29755	29756	29757	29758
Артикул	29755	29756	29757	29758
Цвет	белый			
Мощность	6W	12W	6W	12W
Световой поток	480Lm	960Lm	480Lm	960Lm
Цветовая температура	4000K			
Материал корпуса	алюминий			
Материал рассеивателя	матовый акриловый полимер			
Монтажный диаметр, D1	Ø105mm	Ø155mm	Ø105mm	Ø155mm
Монтажная высота, H1	min 33mm			
Размеры, DxH	120x120x18mm	170x170x18mm	120x120x18mm	170x170x18mm



art. 27850



art. 27851

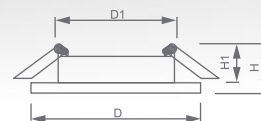

LED

120°

## Светильник светодиодный с подсветкой

Модель	AL2110			
Артикул	27850	27851	29626	28968
Цвет	белый			
Мощность	6W	12W	18W	24W
Световой поток	480Lm	960Lm	1120Lm	1640Lm
Цветовая температура	4000K			
Материал корпуса	алюминий			
Материал рассеивателя	стекло			
Монтажный диаметр, D1	Ø75mm	Ø120mm	Ø168mm	Ø205mm
Монтажная высота, H1	min 25mm			
Размеры, DxH	Ø100x35mm	Ø160x35mm	Ø198x33mm	Ø240x40mm

IP20

Ra >80

Kп <5%

Температура  
эксплуатации  
-10..+40°C

Срок службы  
**30000**  
часов

**2 года**  
гарантия



art. 27853

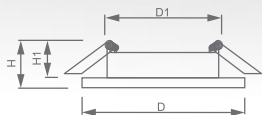

art. 27854

LED

120°

IP20

Ra >80

Кп <5%

Температура  
эксплуатации  
-10..+40°C

Срок службы  
30 000  
часов

2 года  
гарантия

## Светильник светодиодный с подсветкой

Модель	AL2111			
Артикул	27853	27854	29627	28944
Цвет	белый			
Мощность	6W	12W	18W	24W
Световой поток	480Lm	960Lm	1120Lm	1640Lm
Цветовая температура	4000K			
Материал корпуса	алюминий			
Материал рассеивателя	стекло			
Монтажный размер, D1	75x75mm	120x120mm	168x168mm	205x205mm
Монтажная высота, H1	min 25mm			
Размеры, DxH	100x100x35mm	160x160x35mm	200x200x33mm	240x240x40mm



art. 29583

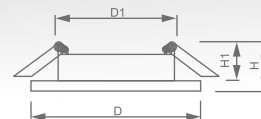

art. 29584

LED

120°



Основное  
освещение



Подсветка



Основное  
освещение  
+ подсветка

IP20

Ra >80

Kп <5%

Температура  
эксплуатации  
-10..+40°C

Срок службы  
30000  
часов

1 год  
гарантия

## Светильник светодиодный с подсветкой

Переключение режимов осуществляется при помощи поочередного вкл/выкл питания светильника.

Модель	AL2330					
Артикул	29584	29583	29587	29586	29590	29589
Цвет подсветки	4000K	синий	4000K	синий	4000K	синий
Мощность	6W		9W		16W	
Световой поток	480Lm		720Lm		1280Lm	
Цветовая температура	4000K					
Материал корпуса	алюминий					
Материал рассеивателя	матовый акриловый полимер					
Монтажный диаметр, D1	Ø70mm		Ø107mm		Ø157mm	
Монтажная высота, H1	min 20mm					
Размеры, DxH	Ø102x29mm		Ø145x29mm		Ø196x29mm	



art. 29597



art. 29592

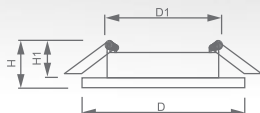

art. 29593



Основное  
освещение



Подсветка



Основное  
освещение  
+ подсветка

LED

120°

IP20

Ra >80

Кп <5%

Температура  
эксплуатации  
-10..+40°C

Срок службы  
30 000  
часов

1 год  
гарантия

## Светильник светодиодный с подсветкой

Переключение режимов осуществляется при помощи поочередного вкл/выкл питания светильника.

Модель	AL2440						
Артикул	29593	29592	29596	29595	29599	29597	29598
Цвет подсветки	4000K	синий	4000K	синий	4000K	зеленый	синий
Мощность	6W		9W		16W		
Световой поток	480Lm		720Lm		1280Lm		
Цветовая температура	4000K						
Материал корпуса	алюминий						
Материал рассеивателя	матовый акриловый полимер						
Монтажный диаметр, D1	Ø70mm		Ø107mm		Ø154mm		
Монтажная высота, H1	min 20mm						
Размеры, DxH	Ø120x29mm		Ø157x29mm		Ø205x29mm		

Арт.	стр.												
10265	74	15067	162	18641	140	28453	94	28893	121	29465	130	29623	182
10266	75	15068	162	18643	139	28454	95	28894	118	29466	130	29624	182
10267	75	15069	162	18644	139	28457	143	28895	128	29467	131	29625	184
10270	75	15070	162	18896	164	28498	182	28896	128	29468	131	29626	188
10277	75	15109	155	18897	164	28500	182	28897	129	29469	131	29627	189
10293	74	15110	154	18925	142	28503	182	28900	129	29470	126	29642	52
10299	75	15111	154	18929	142	28504	182	28901	127	29471	126	29643	52
10300	75	15112	154	19286	143	28512	184	28902	127	29472	126	29644	53
10301	75	15113	154	19287	143	28515	184	28904	70	29473	86	29645	53
10302	75	15114	157	19701	138	28516	184	28907	67	29474	86	29646	54
10314	47	15115	157	19702	138	28638	90	28908	67	29475	86	29647	54
10315	47	15116	156	19703	138	28639	90	28919	122	29476	88	29648	55
10324	47	15117	156	19704	138	28643	67	28944	189	29478	68	29649	55
10325	47	15118	156	19707	138	28644	67	28946	94	29481	95	29666	103
10326	47	15126	159	19708	136	28645	67	28947	95	29482	95	29667	103
10327	47	15127	159	19710	136	28646	67	28948	94	29508	52	29689	49
10330	47	15128	159	19711	137	28771	68	28949	94	29509	52	29690	49
10331	47	15129	159	19713	136	28772	68	28950	166	29510	53	29691	48
10332	47	15206	155	19719	140	28773	68	28951	166	29511	53	29692	48
10333	47	15207	155	19722	140	28774	68	28952	167	29512	54	29693	48
10336	47	15208	157	19730	141	28776	68	28953	167	29513	54	29694	48
10337	46	15210	160	19735	137	28818	67	28954	152	29514	55	29695	48
10338	46	17533	163	19739	137	28819	67	28956	152	29515	55	29696	48
10339	46	17534	163	19905	136	28822	132	28957	173	29535	125	29697	69
10340	46	17535	163	20148	89	28823	132	28958	173	29536	122	29698	69
10341	46	17679	175	20157	89	28843	109	28959	167	29538	88	29707	107
10342	46	17680	175	27667	66	28844	114	28961	167	29539	87	29708	107
10351	46	17681	175	27668	66	28845	115	28962	172	29540	87	29709	134
10352	46	17738	173	27848	180	28846	116	28963	172	29541	88	29710	134
10353	46	17780	176	27849	181	28848	120	28964	172	29559	71	29711	134
10354	46	17781	176	27850	188	28849	120	28966	172	29574	34	29712	102
10355	46	17782	176	27851	188	28850	119	28967	183	29575	36	29713	99
10356	46	17798	178	27853	189	28864	70	28968	188	29576	37	29714	182
10357	47	17799	178	27854	189	28865	171	28970	114	29577	42	29715	93
10358	47	17800	178	27918	181	28866	171	28971	114	29578	67	29716	93
10359	47	17801	178	27921	180	28867	171	28972	115	29579	71	29717	93
10360	47	17808	179	27922	181	28868	170	28974	115	29580	70	29725	185
10361	75	17809	179	27924	181	28875	170	28975	116	29581	70	29726	185
10362	74	17810	179	27927	182	28876	151	28976	116	29583	190	29727	185
10363	74	17811	179	27939	180	28878	151	28977	117	29584	190	29731	148
10364	74	17828	161	27941	180	28879	151	28978	119	29586	190	29732	148
10365	74	17831	161	27996	182	28880	153	28979	119	29587	190	29733	149
10366	74	17832	161	27999	182	28881	153	28980	118	29589	190	29734	149
12000	71	17898	177	28339	168	28882	153	28981	118	29590	190	29748	92
15005	158	17899	177	28341	169	28883	174	28985	125	29592	191	29749	92
15006	158	17900	177	28342	168	28884	174	28986	125	29593	191	29750	92
15008	158	17927	168	28343	169	28886	165	28987	124	29595	191	29755	187
15009	160	17933	169	28344	164	28887	165	28988	124	29596	191	29756	187
15010	160	17936	168	28345	164	28888	165	28989	124	29597	191	29757	187
15011	160	17939	169	28417	143	28891	121	29463	127	29598	191	29758	187
15012	160	18637	140	28452	94	28892	121	29464	130	29599	191	29770	19



										Арт.	стр.		
29771	19	32460	58	32511	52	32619	22	32683	26	40507	97	41079	44
29772	19	32461	39	32512	52	32620	21	32684	26	40508	97	41080	44
29773	17	32462	39	32513	52	32621	21	32685	26	40515	91	41082	44
29774	17	32463	39	32515	54	32622	21	32686	26	40516	91	41084	44
29775	17	32464	39	32516	54	32623	21	32687	26	40517	83	41085	44
29776	17	32465	43	32517	55	32624	23	32688	26	40518	83	41088	44
29777	17	32466	43	32518	55	32625	23	32689	26	40521	85	41089	44
29778	17	32467	43	32519	55	32626	23	32690	26	40522	85	41098	44
29779	15	32468	43	32520	55	32627	23	32691	29	41001	31	41099	44
29780	15	32469	35	32521	55	32628	23	32692	29	41002	31	41110	44
29781	15	32470	35	32522	55	32629	23	32693	29	41003	31	41111	44
29868	36	32471	35	32523	24	32635	135	32694	29	41004	31	41112	44
29869	42	32472	35	32524	24	32636	135	32695	29	41005	31	41114	44
29870	42	32473	63	32525	24	32637	146	32696	29	41006	31	41115	44
29873	32	32474	63	32526	24	32638	146	32697	29	41007	60	41116	44
29874	32	32475	50	32538	104	32639	146	32698	29	41008	60	41133	145
29875	32	32476	50	32539	113	32640	146	32699	38	41009	60	41134	144
29876	32	32477	50	32540	112	32641	146	32700	38	41010	60	41135	144
29877	32	32478	50	32541	112	32642	146	32701	38	41011	60	41136	145
29878	32	32479	24	32542	117	32643	150	32702	38	41012	60	41137	144
29887	34	32480	24	32543	117	32644	150	32703	33	41023	185	41138	144
29888	36	32481	24	32544	185	32645	150	32704	33	41024	185	41139	145
29889	37	32482	24	32545	185	32646	147	32705	33	41026	36	41140	144
29890	42	32483	24	32546	185	32647	147	32706	30	41027	42	41141	144
29891	36	32484	24	32554	59	32648	147	32707	30	41044	19	41178	49
29893	42	32485	24	32555	59	32649	101	32708	61	41045	19	41179	49
32435	69	32486	24	32556	59	32650	101	32709	61	41046	19	41180	49
32436	69	32487	25	32557	59	32651	82	32938	80	41047	32	41181	49
32437	100	32488	25	32558	59	32652	81	32939	80	41048	54	41182	55
32438	100	32489	25	32559	59	32653	81	32947	45	41049	63	41183	55
32439	105	32490	25	32566	103	32654	111	32948	45	41050	57	41184	61
32440	105	32491	25	32567	102	32655	123	32949	45	41051	62	41185	61
32441	19	32492	25	32568	102	32656	106	32950	45	41052	62	41186	40
32442	19	32493	25	32569	113	32657	106	32951	45	41053	64	41187	40
32443	19	32494	25	32570	107	32658	78	32952	45	41054	64	41188	40
32444	57	32495	27	32571	107	32659	84	32980	99	41061	41	41189	40
32445	57	32496	27	32572	104	32660	84	32981	80	41062	41	41190	40
32446	57	32497	27	32604	20	32661	84	32982	80	41063	41	41191	40
32447	57	32498	27	32605	20	32662	110	32991	108	41064	41	41193	71
32448	51	32499	27	32606	20	32663	110	32992	108	41065	41	41205	94
32449	51	32500	27	32608	22	32664	110	32993	108	41066	41	41206	95
32450	51	32501	27	32609	22	32665	71	32994	101	41067	41	41207	186
32451	51	32502	27	32610	22	32666	71	32995	100	41068	41	41208	186
32452	56	32503	28	32611	22	32667	111	32996	78	41069	41	41209	186
32453	56	32504	28	32612	22	32668	98	32997	78	41070	65	41210	186
32454	56	32505	28	32613	22	32669	98	40501	79	41071	65	41211	186
32455	56	32506	28	32614	22	32675	98	40502	79	41072	44	41212	186
32456	56	32507	28	32615	22	32679	170	40503	82	41073	44	41213	186
32457	58	32508	28	32616	22	32680	170	40504	79	41076	44	41214	186
32458	58	32509	28	32617	22	32681	174	40505	81	41077	44		
32459	58	32510	28	32618	22	32682	174	40506	85	41078	44		

EMC

Товар при эксплуатации не создает электромагнитных или радиочастотных помех, соответствует требованиям по электромагнитной совместимости технических средств

IP20

Степень защиты от пыли и влаги

Ra >80

Значение индекса цветопередачи

Кп <5%

Значение коэффициента пульсаций освещенности

Температура  
эксплуатации  
-20..+40°C

Температура окружающей среды, при которой гарантируется работоспособность изделия

Срок службы  
50 000  
часов

Срок службы светодиодного модуля при нормальных условиях эксплуатации

3 года  
гарантия

Гарантийный срок на товар



СКАЧАЙТЕ  
электронную версию



[www.FERON.ru](http://www.FERON.ru)

Мы оставляем за собой право на опечатки, ошибки и корректировку технической информации.  
Актуальная информация публикуется на сайте [feron.ru](http://feron.ru). Внешний вид товаров может отличаться  
от представленных в каталоге фотографий в связи с особенностями полиграфии,  
а также может не значительно меняться от партии к партии.

