



gauss
2018

10 лет лидерства

*Лампы №1 в России**

2018 год – юбилейный для ТМ Gauss. 10 лет назад компания Вартон одна из первых выпустила на рынок РФ энергосберегающую светотехническую продукцию. С того времени бренд развивался в соответствии с мировыми технологическими разработками и дизайнерскими тенденциями. И сегодня, как и тогда, Gauss – светодиодные лампы №1 в России.

В новом каталоге собраны самые популярные модели прошлых лет и последние новинки: от миниатюрных капсул до филаментных ламп с гибкой нитью, а также светильники различного назначения. Представлены и умные источники света с возможностью изменения яркости свечения или цветовой температуры, изысканные филаменты и революционные лампы Graphene.

Перед вами каталог, который вдохновляет.

СОДЕРЖАНИЕ

ПОЛЕЗНАЯ ИНФОРМАЦИЯ

СВЕТОДИОДНЫЕ ЛАМПЫ GAUSS ELEMENTARY

СОФИТНЫЕ ЛАМПЫ	12
ЛАМПЫ GX53	18
ДЕКОРАТИВНЫЕ ЛАМПЫ	22
ЛАМПЫ ОБЩЕГО НАЗНАЧЕНИЯ	32
T8	38

СВЕТОДИОДНЫЕ ЛАМПЫ GAUSS BLACK

ФИЛАМЕНТНЫЕ ЛАМПЫ	42
LOFT	54
СОФИТНЫЕ ЛАМПЫ	76
ЗЕРКАЛЬНЫЕ ЛАМПЫ	82
ДЕКОРАТИВНЫЕ ЛАМПЫ	86
ЛАМПЫ ОБЩЕГО НАЗНАЧЕНИЯ	94
ГРАФЕН	100
КАПСУЛЬНЫЕ ЛАМПЫ	102
ЛАМПЫ GX53/ GX70	114

УМНЫЙ СВЕТ

ДИММИРУЕМЫЕ	120
ЛАМПА С ИЗМЕНЯЕМОЙ ЦВЕТОВОЙ ТЕМПЕРАТУРОЙ	130
STEP DIM	132

СВЕТИЛЬНИКИ БЫТОВЫЕ

ДАУНЛАЙТЫ НЕПОВОРОТНЫЕ	142
ДАУНЛАЙТЫ ПОВОРОТНЫЕ	143
СВЕТИЛЬНИКИ УЛЬТРАТОНКИЕ	144
СВЕТИЛЬНИКИ С ДЕКОРАТИВНЫМ СТЕКЛОМ	146
СВЕТИЛЬНИКИ С ПОДСВЕТКОЙ	148
НАКЛАДНЫЕ СВЕТИЛЬНИКИ АКЦЕНТНОГО ОСВЕЩЕНИЯ	152
НАКЛАДНЫЕ СВЕТИЛЬНИКИ С РАССЕЙВАТЕЛЕМ	154
СВЕТИЛЬНИКИ ЛИНЕЙНЫЕ TL	156
СВЕТИЛЬНИКИ С ДЕКОРАТИВНЫМ КОЛЬЦОМ	157
СЕНСОРНЫЕ СВЕТИЛЬНИКИ	158
ПАНЕЛЬ НАКЛАДНАЯ	160
ПАНЕЛЬ LED SKY	161

СВЕТИЛЬНИКИ ДЛЯ ПРОИЗВОДСТВЕННЫХ ПОМЕЩЕНИЙ

ПРОЖЕКТОРЫ Q PLUS	164
ПРОЖЕКТОРЫ GAUSS ELEMENTARY	166
ПРОЖЕКТОРЫ GAUSS ELEMENTARY С ДАТЧИКОМ ДВИЖЕНИЯ	168
ПАНЕЛЬ ПРИЗМА	170
ПАНЕЛЬ С РАВНОМЕРНОЙ ЗАСВЕТКОЙ	171
СВЕТИЛЬНИКИ IP20	172
СВЕТИЛЬНИКИ IP65	174
СВЕТИЛЬНИКИ ЖКХ	176

СВЕТИЛЬНИКИ ДЛЯ ДОСВЕТКИ РАСТЕНИЙ

ФИТО-САДЫ	178
ФИТО-TL	180
ФИТО-A60	182

СВЕТОДИОДНАЯ ЛЕНТА & SMART LIGHT

СВЕТОДИОДНАЯ ЛЕНТА GAUSS BLACK	184
СВЕТОДИОДНАЯ ЛЕНТА GAUSS ELEMENTARY	193
SMART LIGHT	200
КОНТРОЛЛЕРЫ	202
КОННЕКТОРЫ	203
БЛОКИ ПИТАНИЯ	204

РЕКЛАМНАЯ ПОДДЕРЖКА ПАРТНЕРОВ

РЕКЛАМНЫЕ МАТЕРИАЛЫ	206
POS-МАТЕРИАЛЫ	207
ТОРГОВОЕ ОБОРУДОВАНИЕ	208

УСЛОВНЫЕ ОБОЗНАЧЕНИЯ



Гарантия



Датчик движения



Срок службы



Поворотный светильник



Индекс цветопередачи



Работает от батареек



Коэффициент пульсации



Магнитный крепеж



Коэффициент мощности



Переключение режимов свечения через одноклавишный переключатель



Пылевлагозащита



Температурный режим



Климатическое исполнение



Класс защиты от поражения электрическим током

КАК ПОДОБРАТЬ ДЕЙСТВИТЕЛЬНО КАЧЕСТВЕННУЮ ЛАМПУ?

1. ВЫБЕРИТЕ ПРОИЗВОДИТЕЛЯ

Лучше всего выбирать светодиодные лампы известного надежного производителя. Крупные бренды заботятся о собственной репутации и ответственно относятся к качеству предлагаемого продукта. Товары проходят обязательный контроль и процедуры сертификации. Например, если на упаковке присутствует знак CE, это значит, что лампа соответствует европейским требованиям к освещению, которые гораздо строже, чем в других странах.

2. ОЦЕНИТЕ СОСТОЯНИЕ УПАКОВКИ

Коробка сухая и чистая, без каких-либо повреждений. Печать качественная, четкая, легко читается. На упаковке (а не на наклейке) находится штрих-код. Маркировка нанесена на коробку и на корпус лампы. Имеется подробная информация о технических характеристиках лампы. Внутри упаковки находится паспорт и/или инструкция.



3. ПОДБЕРИТЕ ПОДХОДЯЩУЮ ЛАМПУ

ПРОВЕРЬ ЦОКОЛЬ!

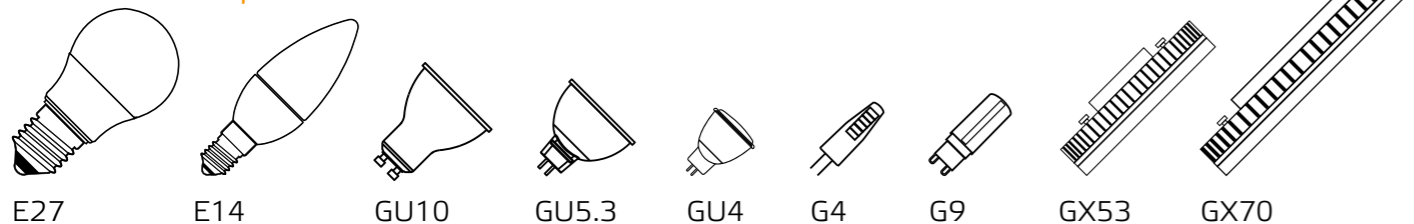

ГАБАРИТЫ

Как правило, светильники и люстры рассчитаны на использование источников света, соответствующих по габаритам лампам накаливания. Светодиодные лампы Gauss повторяют форму и размеры привычных ламп накаливания.



МОЩНОСТЬ

Светодиодная лампа потребляет в 7-10 раз меньше энергии, поэтому она менее мощная, чем лампа накаливания с аналогичными техническими характеристиками. Учитывайте этот параметр при подборе экономичного аналога на примере некоторых ламп Gauss Black.

ЛАМПЫ ОБЩЕГО НАЗНАЧЕНИЯ	СВЕТОДИОДНАЯ ЛАМПА GAUSS		КОМПАКТНО-ЛЮМИНЕСЦЕНТНАЯ ЛАМПА	ЛАМПА НАКАЛИВАНИЯ
	Мощность	Светоотдача	Мощность	Мощность
	7W	710lm	15W	60W
	10W	880lm	20W	75W
	12W	1200lm	25W	100W
	15W	1450lm	35W	120W
	20W	1600lm	45W	150W

СОФИТНЫЕ ЛАМПЫ	СВЕТОДИОДНАЯ ЛАМПА GAUSS		ЛАМПА НАКАЛИВАНИЯ
	Мощность	Светоотдача	Мощность
	3.5W	290lm	35W
	5W	530lm	50W
	7W	620lm	75W
	9W	680lm	95W

ДЕКОРАТИВНЫЕ ЛАМПЫ	СВЕТОДИОДНАЯ ЛАМПА GAUSS		КОМПАКТНО-ЛЮМИНЕСЦЕНТНАЯ ЛАМПА	ЛАМПА НАКАЛИВАНИЯ
	Мощность	Светоотдача	Мощность	Мощность
	5W	420lm	10W	40W
	6.5W	550lm	15W	60W
	9W	710lm	20W	75W

КАПСУЛЬНЫЕ ЛАМПЫ	СВЕТОДИОДНАЯ ЛАМПА GAUSS		ЛАМПА НАКАЛИВАНИЯ
	Мощность	Светоотдача	Мощность
	2W	200lm	20W
	3W	250lm	35W
	3.5W	260lm	35W
	4W	410lm	40W
	5W	520lm	50W

НАПРЯЖЕНИЕ

В основном светодиодные лампы работают от напряжения 220В, а также 12В для помещений с повышенной влажностью. Обратите внимание на диапазон входного напряжения, это позволит выбрать лампу с более надежным блоком питания.

ЦВЕТОВАЯ ТЕМПЕРАТУРА

В быту наиболее комфортными для зрения человека считаются лампы теплого белого (2700K) и нейтрального света (4100K). Лампы Gauss выпускаются именно в этом диапазоне цветовых температур: 3000K, 4100K, 6500K, чтобы каждый клиент мог подобрать идеально комфортный источник света. Самый удобный и востребованный вариант для домашнего освещения – это лампы с тёплым белым (3000K) и естественным нейтральным светом (4100K). Любители холодного освещения могут выбрать 6500K. Для интерьера в стиле LOFT идеально подойдут лампы с цветовой температурой 2400K. Этот насыщенный янтарный цвет является отличным вариантом для освещения ресторанов или кафе.



Спальня



Гостиная



Кухня

ТЕПЛО ИЛИ ХОЛОД?

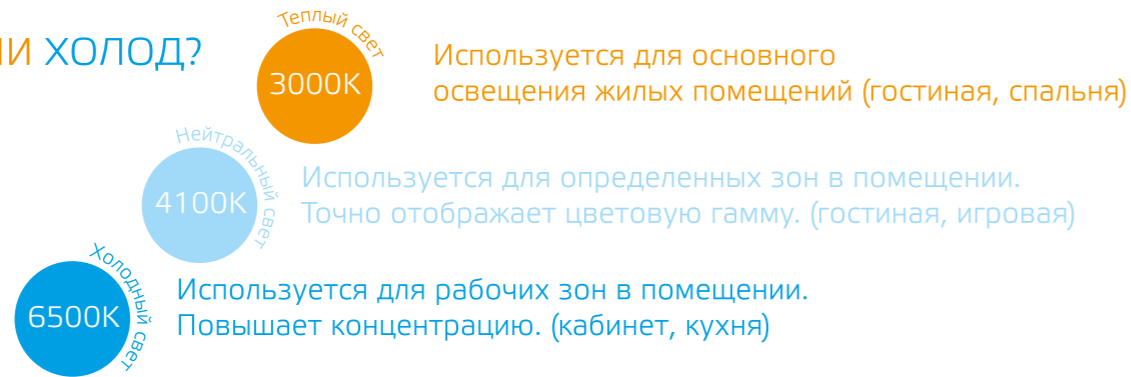

УГОЛ СВЕТОВОГО ПУЧКА

Угол светового излучения лампы подбирается в зависимости от её предназначения. В нашей линейке представлены лампы Gauss с несколькими вариантами угла свечения. Например, для узконаправленных источников мы рекомендуем лампы с углом 120°, для открытых светильников и хрустальных люстр лампы с углом 360°. В нашем ассортименте имеются лампы для любых типов светильников.

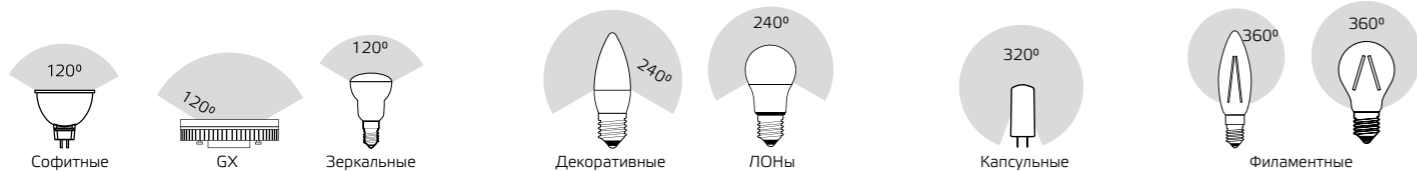

ПУЛЬСАЦИЯ СВЕТОДИОДНЫХ ЛАМП

Пульсацию лампы не заметить невооруженным глазом, но она оказывает влияние на здоровье. Качественная светодиодная лампа не имеет пульсирующего эффекта. Поэтому продукция Gauss проходит строгий контроль на соответствие требованиям фотобиологической безопасности. Уровень пульсации светового потока в светодиодных лампах Gauss ниже 5%, поэтому они создают комфортный и безопасный свет. Такой показатель гарантирует, что использование ламп проходит без нагрузки на зрение и без повышенной утомляемости людей в помещениях со светодиодными источниками света.



Лампа без пульсации



Лампа с пульсацией (проверка с помощью мобильного телефона)

ОПТИМАЛЬНОЕ КАЧЕСТВО ЦВЕТОПЕРЕДАЧИ

Качество цветопередачи измеряется в единицах (Ra) и может быть от 0 до 100. От спектра зависит то, насколько правильно будут восприниматься цвета при данном освещении. Для бытового использования оптимальной цветопередачей является Ra>80. Светодиодные лампы серии Gauss Black и Gauss Filament имеют высокий индекс цветопередачи Ra>90, а в серии Gauss elementary выпускаются лампы с Ra>80. Такой показатель обеспечивает очень хорошую цветопередачу для бытового освещения. Специалисты рекомендуют выбирать для дома лампы с уровнем от Ra>80. Источники света с более высокими значениями индекса цветопередачи используются для профессионального освещения. Лампы с Ra>90 применяют в магазинах одежды, а лампы с Ra>95 в музеях и картинных галереях.

R_a 70R_a 80R_a 90

СРОК СЛУЖБЫ

Срок службы светодиодной лампы 25 000 — 35 000 часов. От этого показателя зависит стоимость изделия, т.к. для обеспечения более продолжительного срока службы используются более дорогие комплектующие. Лампы Gauss рассчитаны на 15 000 - 50000 часов работы.

ГАРАНТИЯ

Увеличенный срок гарантийного обслуживания – решение, основанное на уверенности в качестве продукции и её долговечности. Теперь на каждую модель линейки Gauss Black дается гарантия 5 лет, а на товары линейки Gauss elementary – 2 года. А также ТМ Gauss задает новый стандарт, выводя на рынок инновационный продукт Gauss Graphene с беспрецедентной гарантией в 7 лет.

Гарантия 2 года
На лампы **gauss** elementary

Гарантия 3 года
На лампы **gauss** серии Filament

Гарантия 5 лет
На лампы **gauss** серии Black

Гарантия 7 лет
На лампы **gauss** серии Graphene

Рассеиватель

Светодиод выдает узконаправленный луч света. Рассеиватель преломляет этот луч, таким образом получается множество менее мощных лучей, выходящих из лампы под широким углом.

Источник света

Источник света - и есть светодиод. Свет, который он излучает - яркосиний. На него наносят люминофор желтого цвета, и при смешивании человеческий глаз воспринимает свет как белый.

Цоколь

Обеспечивает установку лампы в патрон, а также ее питание посредством токопроводящих комплектов.

Драйвер

Это сердце светодиодной лампы. Драйвер преобразует ток в постоянный низковольтный, а также оберегает светодиоды от скачков напряжения, которые вызывают их деградацию. Кроме того, драйвер отвечает за отсутствие пульсации.

Материал корпуса

Отвечает за отведение тепла от светодиода. При повышении температуры кристаллическая решетка светодиода начинает распадаться, и светодиод деградирует. В лампах Gauss используется композитный материал корпуса - алюминий + пластик.

ОСНОВНЫЕ ПРЕИМУЩЕСТВА СВЕТОДИОДНОЙ ПРОДУКЦИИ



Мгновенное включение

Максимальная яркость с первой секунды. Не требуют разогрева, в отличие от КЛЛ



Высокая цветопередача

Оптимальная передача цвета освещаемого объекта (Ra 80-90)



Отсутствие пульсирующего эффекта

Не дают дополнительной нагрузки на зрение



Длительный срок службы

Срок службы светодиодной лампы до 35 раз дольше, чем у обычной лампы накаливания



Экономия электроэнергии до 12 раз

Избегают потерь энергии на этапе включения и в течение всей работы лампы, снижая финансовые расходы на электроэнергию



Устойчивость к перепадам напряжения

В случае скачков напряжения в сети светодиодные лампы продолжат работу без потери яркости или выхода из строя



Экономия с одной лампы до 10 000 рублей

За весь срок службы за счет снижения расходов на электроэнергию

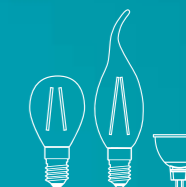

Разные формы и размеры

Стандартные цоколи и разнообразие форм дают возможность использовать светодиодные лампы в декоративном и основном освещении



Стабильная работа при перепадах температур

Эксплуатируются в диапазоне от -25°C до +50°C



Экологическая безопасность

Светодиодные лампы выполнены из экологически чистых материалов, не содержат ртути, свинца и фосфора, не выделяют токсичных веществ и не нуждаются в особой процедуре утилизации



Низкая температура нагрева лампы

Предотвращает выцветание и выгорание абажуров и декоративных элементов светильников

Высокая
МОЩНОСТЬ
gauss
elementary
по доступной
цене



Софитные

Экономия и совершенство

Софитные лампы вместо галогенных MR16. Лампы имеют сопоставимый световой поток галогенным лампам, но при этом потребляют до 10 раз меньше электроэнергии.

Подходят для общего и направленного освещения. Легко устанавливаются в накладные и встраиваемые светильники.



СОФИТНЫЕ ЛАМПЫ 3.5 Вт



Артикул	Цоколь	Тип	Мощность, Вт	Цветовая температура, К	Световой поток, лм	Аналог галогенной лампы, Вт	Материал корпуса	Рабочее напряжение, В	Количество в упаковке
13514	GU5.3	MR16	3.5	3000	260	35	алюминий пластик	AC180-240	1/10/100
13524	GU5.3	MR16	3.5	4100	280	35	алюминий пластик	AC180-240	1/10/100

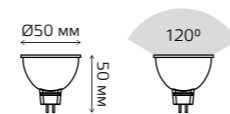

СОФИТНЫЕ ЛАМПЫ 5.5 Вт и 7 Вт



Артикул	Цоколь	Тип	Мощность, Вт	Цветовая температура, К	Световой поток, лм	Аналог галогенной лампы, Вт	Материал корпуса	Рабочее напряжение, В	Количество в упаковке
13516	GU5.3	MR16	5.5	3000	430	50	алюминий пластик	AC180-240	1/10/100
13526	GU5.3	MR16	5.5	4100	450	50	алюминий пластик	AC180-240	1/10/100
13536	GU5.3	MR16	5.5	6500	470	50	алюминий пластик	AC180-240	1/10/100
13517	GU5.3	MR16	7	3000	530	75	алюминий пластик	AC180-240	1/10/100
13527	GU5.3	MR16	7	4100	550	75	алюминий пластик	AC180-240	1/10/100
13537	GU5.3	MR16	7	6500	570	75	алюминий пластик	AC180-240	1/10/100

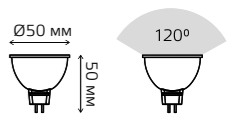

СОФИТНЫЕ ЛАМПЫ

5.5 Вт



Артикул	Цоколь	Тип	Мощность, Вт	Цветовая температура, К	Световой поток, лм	Аналог галогенной лампы, Вт	Материал корпуса	Рабочее напряжение, В	Количество в упаковке
13616	GU10	MR16	5,5	3000	430	50	алюминий пластик	180-240	1/10/100
13626	GU10	MR16	5,5	4100	450	50	алюминий пластик	180-240	1/10/100

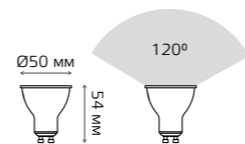

СОФИТНЫЕ ЛАМПЫ

9 Вт



Артикул	Цоколь	Тип	Мощность, Вт	Цветовая температура, К	Световой поток, лм	Аналог галогенной лампы, Вт	Материал корпуса	Рабочее напряжение, В	Количество в упаковке
13519	GU5.3	MR16	9	3000	640	95	алюминий пластик	AC180-240	1/10/100
13529	GU5.3	MR16	9	4100	660	95	алюминий пластик	AC180-240	1/10/100
13539	GU5.3	MR16	9	6500	680	95	алюминий пластик	AC180-240	1/10/100

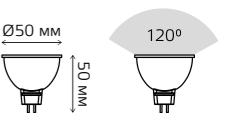

GX

Яркость больше, толщина меньше

Лампы GX53 — отличный вариант для натяжных потолков. Существенно тоньше, чем компактные люминесцентные лампы, поэтому устанавливаются вровень с поверхностью потолка, кроме того, обеспечивают экономию до 2,5 раз.

Лампы GX53 рекомендуется использовать для создания точечного и общего освещения.



ЛАМПЫ GX53

6 Вт и 9 Вт



Артикул	Цоколь	Тип	Мощность, Вт	Цветовая температура, К	Световой поток, лм	Аналог КЛЛ, Вт	Материал корпуса	Рабочее напряжение, В	Количество в упаковке
83816	GX53	tablet	6	3000	440	15	алюминий пластик	АС180-240	1/10/100
83826	GX53	tablet	6	4100	460	15	алюминий пластик	АС180-240	1/10/100
83819	GX53	tablet	9	3000	660	20	алюминий пластик	АС180-240	1/10/100
83829	GX53	tablet	9	4100	680	20	алюминий пластик	АС180-240	1/10/100

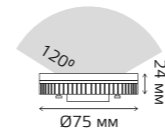

ЛАМПЫ GX53

11 Вт и 13 Вт



Артикул	Цоколь	Тип	Мощность, Вт	Цветовая температура, К	Световой поток, лм	Аналог КЛЛ, Вт	Материал корпуса	Рабочее напряжение, В	Количество в упаковке
83811	GX53	tablet	11	3000	810	25	алюминий пластик	АС180-240	1/10/100
83821	GX53	tablet	11	4100	830	25	алюминий пластик	АС180-240	1/10/100
83813	GX53	tablet	13	3000	890	30	алюминий пластик	АС180-240	1/10/100
83823	GX53	tablet	13	4100	920	30	алюминий пластик	АС180-240	1/10/100

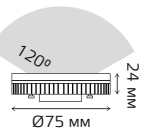

Декоративные

Яркие и необычные

Декоративные лампы имеют колбы в виде шара, свечи и свечи на ветру. Идеально подходят к светильникам любого типа. Светоотдача до 100лм/Вт позволяет получить высокие значения светового потока.

Лампы общего и декоративного освещения, особенно хорошо подходят для комнат, холлов, залов, гостиниц.



ДЕКОРАТИВНЫЕ ЛАМПЫ СВЕЧИ НА ВЕТРУ 6 Вт



Артикул	Цоколь	Тип	Мощность, Вт	Цветовая температура, К	Световой поток, лм	Аналог лампы накаливания, Вт	Материал корпуса	Рабочее напряжение, В	Количество в упаковке
34116	E14	свеча на ветру	6	3000	420	60	алюминий пластик	АС180-240	1/10/50
34126	E14	свеча на ветру	6	4100	450	60	алюминий пластик	АС180-240	1/10/50

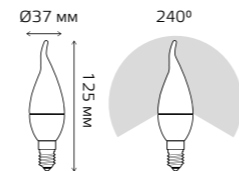

ДЕКОРАТИВНЫЕ ЛАМПЫ СВЕЧИ НА ВЕТРУ 8 Вт



Артикул	Цоколь	Тип	Мощность, Вт	Цветовая температура, К	Световой поток, лм	Аналог лампы накаливания, Вт	Материал корпуса	Рабочее напряжение, В	Количество в упаковке
34118	E14	свеча на ветру	8	3000	520	75	алюминий пластик	АС180-240	1/10/50
34128	E14	свеча на ветру	8	4100	540	75	алюминий пластик	АС180-240	1/10/50

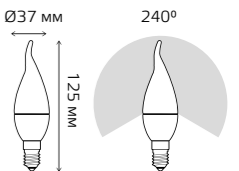

ДЕКОРАТИВНЫЕ ЛАМПЫ СВЕЧИ 6 Вт



Артикул	Цоколь	Тип	Мощность, Вт	Цветовая температура, К	Световой поток, лм	Аналог лампы накаливания, Вт	Материал корпуса	Рабочее напряжение, В	Количество в упаковке
33116	E14	свеча	6	3000	420	60	алюминий пластик	АС180-240	1/10/50
33126	E14	свеча	6	4100	450	60	алюминий пластик	АС180-240	1/10/50
33136	E14	свеча	6	6500	470	60	алюминий пластик	АС180-240	1/10/50
33216	E27	свеча	6	3000	420	60	алюминий пластик	АС180-240	1/10/50
33226	E27	свеча	6	4100	450	60	алюминий пластик	АС180-240	1/10/50

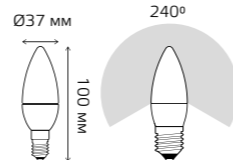

ДЕКОРАТИВНЫЕ ЛАМПЫ СВЕЧИ 8 Вт



Артикул	Цоколь	Тип	Мощность, Вт	Цветовая температура, К	Световой поток, лм	Аналог лампы накаливания, Вт	Материал корпуса	Рабочее напряжение, В	Количество в упаковке
33118	E14	свеча	8	3000	520	75	алюминий пластик	АС180-240	1/10/50
33128	E14	свеча	8	4100	540	75	алюминий пластик	АС180-240	1/10/50
33138	E14	свеча	8	6500	560	75	алюминий пластик	АС180-240	1/10/50
33218	E27	свеча	8	3000	520	75	алюминий пластик	АС180-240	1/10/50
33228	E27	свеча	8	4100	540	75	алюминий пластик	АС180-240	1/10/50

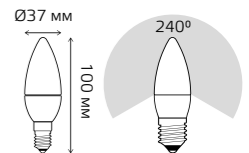

ДЕКОРАТИВНЫЕ ЛАМПЫ СВЕЧИ 10 Вт



Артикул	Цоколь	Тип	Мощность, Вт	Цветовая температура, К	Световой поток, лм	Аналог лампы накаливания, Вт	Материал корпуса	Рабочее напряжение, В	Количество в упаковке
33110	E14	свеча	10	3000	880	95	алюминий пластик	АС180-240	1/10/50
33120	E14	свеча	10	4100	920	95	алюминий пластик	АС180-240	1/10/50

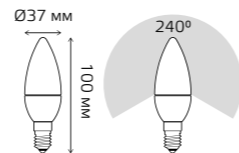

ДЕКОРАТИВНЫЕ ЛАМПЫ ШАРЫ 6 Вт



Артикул	Цоколь	Тип	Мощность, Вт	Цветовая температура, К	Световой поток, лм	Аналог лампы накаливания, Вт	Материал корпуса	Рабочее напряжение, В	Количество в упаковке
53116	E14	шар	6	3000	420	60	алюминий пластик	АС180-240	1/10/50
53126	E14	шар	6	4100	450	60	алюминий пластик	АС180-240	1/10/50
53216	E27	шар	6	3000	420	60	алюминий пластик	АС180-240	1/10/50
53226	E27	шар	6	4100	450	60	алюминий пластик	АС180-240	1/10/50
53236	E27	шар	6	6500	470	60	алюминий пластик	АС180-240	1/10/50

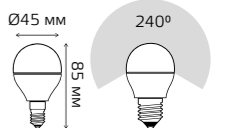

ДЕКОРАТИВНЫЕ ЛАМПЫ ШАРЫ 8 Вт



Артикул	Цоколь	Тип	Мощность, Вт	Цветовая температура, К	Световой поток, лм	Аналог лампы накаливания, Вт	Материал корпуса	Рабочее напряжение, В	Количество в упаковке
53118	E14	шар	8	3000	520	75	алюминий пластик	AC180-240	1/10/50
53128	E14	шар	8	4100	540	75	алюминий пластик	AC180-240	1/10/50
53218	E27	шар	8	3000	520	75	алюминий пластик	AC180-240	1/10/50
53228	E27	шар	8	4100	540	75	алюминий пластик	AC180-240	1/10/50
53238	E27	шар	8	6500	560	75	алюминий пластик	AC180-240	1/10/50

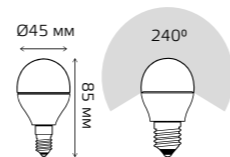

ДЕКОРАТИВНЫЕ ЛАМПЫ ШАРЫ 10 Вт



Артикул	Цоколь	Тип	Мощность, Вт	Цветовая температура, К	Световой поток, лм	Аналог лампы накаливания, Вт	Материал корпуса	Рабочее напряжение, В	Количество в упаковке
53110	E14	шар	10	3000	880	95	алюминий пластик	AC180-240	1/10/50
53120	E14	шар	10	4100	920	95	алюминий пластик	AC180-240	1/10/50
53210	E27	шар	10	3000	880	95	алюминий пластик	AC180-240	1/10/50
53220	E27	шар	10	4100	920	95	алюминий пластик	AC180-240	1/10/50

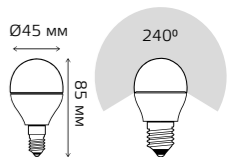

Общего назначения

Доступные и надёжные

ЛОН – лампы общего назначения. Для поклонников «классики» со стандартной колбой-полусферой и базовым цоколем E27. Отличаются высокой яркостью, широким углом свечения и большим выбором мощностей.

ЛОНы Gauss elementary — это новый подход к освещению дома. Пора оставить в прошлом лампы накаливания и люминесцентные лампы.



ЛАМПЫ ОБЩЕГО НАЗНАЧЕНИЯ 7 Вт и 10 Вт



Артикул	Цоколь	Тип	Мощность, Вт	Цветовая температура, К	Световой поток, лм	Аналог лампы накаливания, Вт	Материал корпуса	Рабочее напряжение, В	Количество в упаковке
23217A	E27	A60	7	3000	520	60	алюминий пластик	АС180-240	1/10/100
23227A	E27	A60	7	4100	540	60	алюминий пластик	АС180-240	1/10/100
23210	E27	A60	10	3000	880	75	алюминий пластик	АС180-240	1/10/50
23220	E27	A60	10	4100	920	75	алюминий пластик	АС180-240	1/10/50
23230	E27	A60	10	6500	950	75	алюминий пластик	АС180-240	1/10/50

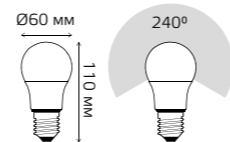

ЛАМПЫ ОБЩЕГО НАЗНАЧЕНИЯ 12Вт и 15 Вт



Артикул	Цоколь	Тип	Мощность, Вт	Цветовая температура, К	Световой поток, лм	Аналог лампы накаливания, Вт	Материал корпуса	Рабочее напряжение, В	Количество в упаковке
23212	E27	A60	12	3000	1130	100	алюминий пластик	АС180-240	1/10/50
23222	E27	A60	12	4100	1150	100	алюминий пластик	АС180-240	1/10/50
23232	E27	A60	12	6500	1170	100	алюминий пластик	АС180-240	1/10/50
23215	E27	A60	15	3000	1320	120	алюминий пластик	АС180-240	1/10/50
23225	E27	A60	15	4100	1450	120	алюминий пластик	АС180-240	1/10/50
23235	E27	A60	15	6500	1480	120	алюминий пластик	АС180-240	1/10/50

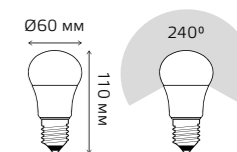

ЛАМПЫ ОБЩЕГО НАЗНАЧЕНИЯ 20 Вт и 25 Вт



Артикул	Цоколь	Тип	Мощность, Вт	Цветовая температура, К	Световой поток, лм	Аналог лампы накаливания, Вт	Материал корпуса	Рабочее напряжение, В	Количество в упаковке
23219	E27	A65	20	3000	1520	150	алюминий пластик	AC180-240	1/10/50
23229	E27	A65	20	4100	1600	150	алюминий пластик	AC180-240	1/10/50
23239	E27	A65	20	6500	1750	150	алюминий пластик	AC180-240	1/10/50
73215	E27	A67	25	3000	2000	200	алюминий пластик	AC180-240	1/10/50
73225	E27	A67	25	4100	2100	200	алюминий пластик	AC180-240	1/10/50
73235	E27	A67	25	6500	2150	200	алюминий пластик	AC180-240	1/10/50

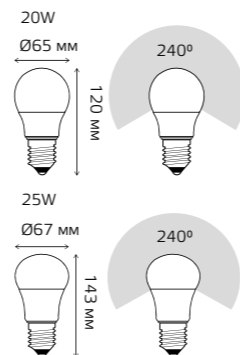

ЛАМПЫ ОБЩЕГО НАЗНАЧЕНИЯ 30 Вт и 35 Вт



Артикул	Цоколь	Тип	Мощность, Вт	Цветовая температура, К	Световой поток, лм	Аналог лампы накаливания, Вт	Материал корпуса	Рабочее напряжение, В	Количество в упаковке
73219	E27	A67	30	3000	2320	250	алюминий пластик	AC180-240	1/10/50
73229	E27	A67	30	4100	2360	250	алюминий пластик	AC180-240	1/10/50
73239	E27	A67	30	6500	2390	250	алюминий пластик	AC180-240	1/10/50
70215	E27	A67	35	3000	2670	280	алюминий пластик	AC180-240	1/10/50
70225	E27	A67	35	4100	2740	280	алюминий пластик	AC180-240	1/10/50
70235	E27	A67	35	6500	2790	280	алюминий пластик	AC180-240	1/10/50

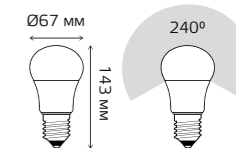

T8

Безопасно и практично

Линейные лампы T8 отличаются высокой яркостью, устойчивостью к скачкам напряжения и отсутствием пульсации.

Отлично подходят для замены традиционных люминесцентных ламп в светильниках ЛПО и ЛСП. Лампы Gauss T8 обладают высокой прочностью и долговечностью.

ЛАМПЫ T8 10 Вт и 20 Вт



Артикул	Цоколь	Тип	Мощность, Вт	Цветовая температура, К	Световой поток, лм	Аналог люминесцентной лампы, Вт	Материал корпуса	Рабочее напряжение, В	Количество в упаковке
93020	G13	T8	10	4000	780	18	стекло	AC180-240	1/25
93030	G13	T8	10	6500	800	18	стекло	AC180-240	1/25
93029	G13	T8	20	4000	1560	36	стекло	AC180-240	1/25
93039	G13	T8	20	6500	1600	36	стекло	AC180-240	1/25

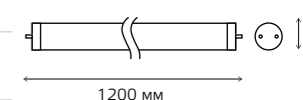
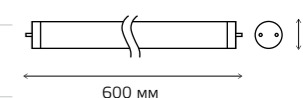

Уникальное
предложение
премиального
сегмента
gauss
Black
по оптимальной
цене



Филаментные

Легкие и изящные

Сочетают простоту и лаконичность. Имеют облик лампы накаливания, однако разработаны по инновационной технологии. Расположение филаментных нитей позволяет получить угол светового потока до 360°.

Прозрачные лампы — идеальный выбор для хрустальных люстр и бра. Матовые прекрасно дополняют любые открытые светильники и радуют уютным светом.



ФИЛАМЕНТНЫЕ ЛАМПЫ

A60 6 Вт, 8 Вт и 10 Вт

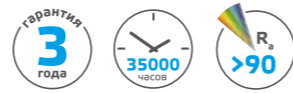

Артикул	Цоколь	Тип	Мощность, Вт	Цветовая температура, К	Световой поток, лм	Аналог лампы накаливания, Вт	Рабочее напряжение, В	Количество в упаковке
102802106	E27	A60	6	2700	600	60	AC150-265	1/10/40
102802206	E27	A60	6	4100	630	60	AC150-265	1/10/40
102802108	E27	A60	8	2700	740	75	AC150-265	1/10/40
102802208	E27	A60	8	4100	780	75	AC150-265	1/10/40
102802110	E27	A60	10	2700	930	90	AC150-265	1/10/40
102802210	E27	A60	10	4100	970	90	AC150-265	1/10/40

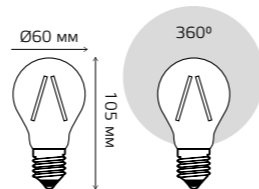

ФИЛАМЕНТНЫЕ ЛАМПЫ

МАТОВЫЕ A60 10 Вт



Артикул	Цоколь	Тип	Мощность, Вт	Цветовая температура, К	Световой поток, лм	Аналог лампы накаливания, Вт	Рабочее напряжение, В	Количество в упаковке
102202110	E27	A60	10	2700	820	90	AC185-265	1/10/40
102202210	E27	A60	10	4100	860	90	AC185-265	1/10/40

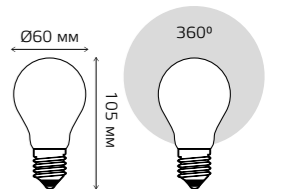

ФИЛАМЕНТНЫЕ ЛАМПЫ СВЕЧИ и СВЕЧИ НА ВЕТРУ 5 Вт



Артикул	Цоколь	Тип	Мощность, Вт	Цветовая температура, К	Световой поток, лм	Аналог лампы накаливания, Вт	Рабочее напряжение, В	Количество в упаковке
104801105	E14	свеча на ветру	5	2700	420	40	AC150-265	1/10/50
104801205	E14	свеча на ветру	5	4100	450	40	AC150-265	1/10/50
104801005	E14	св. на ветру golden	5	2700	400	40	AC150-265	1/10/50
104801805	E14	св. на ветру golden	5	4100	420	40	AC150-265	1/10/50
103801105	E14	свеча	5	2700	420	40	AC150-265	1/10/50
103801205	E14	свеча	5	4100	450	40	AC150-265	1/10/50

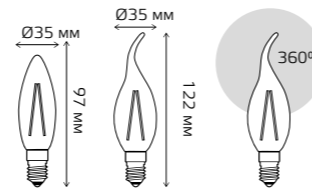

ФИЛАМЕНТНЫЕ ЛАМПЫ СВЕЧИ и СВЕЧИ НА ВЕТРУ 7 Вт



Артикул	Цоколь	Тип	Мощность, Вт	Цветовая температура, К	Световой поток, лм	Аналог лампы накаливания, Вт	Рабочее напряжение, В	Количество в упаковке
103801107	E14	свеча	7	2700	550	60	AC150-265	1/10/50
103801207	E14	свеча	7	4100	580	60	AC150-265	1/10/50
104801107	E14	свеча на ветру	7	2700	550	60	AC150-265	1/10/50
104801207	E14	свеча на ветру	7	4100	580	60	AC150-265	1/10/50

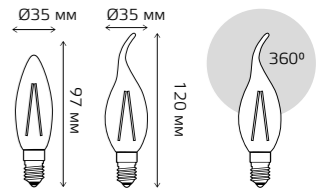

ФИЛАМЕНТНЫЕ ЛАМПЫ СВЕЧИ и СВЕЧИ НА ВЕТРУ 9 Вт



Артикул	Цоколь	Тип	Мощность, Вт	Цветовая температура, К	Световой поток, лм	Аналог лампы накаливания, Вт	Рабочее напряжение, В	Количество в упаковке
103801109	E14	свеча	9	2700	680	75	AC150-265	1/10/50
103801209	E14	свеча	9	4100	710	75	AC150-265	1/10/50
104801109	E14	свеча на ветру	9	2700	680	75	AC150-265	1/10/50
104801209	E14	свеча на ветру	9	4100	710	75	AC150-265	1/10/50

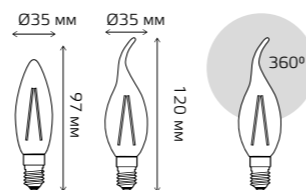

ФИЛАМЕНТНЫЕ ЛАМПЫ МАТОВЫЕ СВЕЧИ и СВЕЧИ НА ВЕТРУ 5 Вт



Артикул	Цоколь	Тип	Мощность, Вт	Цветовая температура, К	Световой поток, лм	Аналог лампы накаливания, Вт	Рабочее напряжение, В	Количество в упаковке
103201105	E14	свеча	5	2700	420	40	AC150-265	1/10/50
103201205	E14	свеча	5	4100	450	40	AC150-265	1/10/50
104201105	E14	свеча на ветру	5	2700	420	40	AC150-265	1/10/50
104201205	E14	свеча на ветру	5	4100	450	40	AC150-265	1/10/50

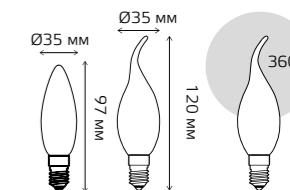

ФИЛАМЕНТНЫЕ ЛАМПЫ ШАРЫ 5 Вт



Артикул	Цоколь	Тип	Мощность, Вт	Цветовая температура, К	Световой поток, лм	Аналог лампы накаливания, Вт	Рабочее напряжение, В	Количество в упаковке
105801105	E14	шар	5	2700	420	40	AC150-265	1/10/50
105801205	E14	шар	5	4100	450	40	AC150-265	1/10/50
105801005	E14	шар golden	5	2400	400	40	AC185-265	1/10/50
105802105	E27	шар	5	2700	420	40	AC150-265	1/10/50
105802205	E27	шар	5	4100	450	40	AC150-265	1/10/50

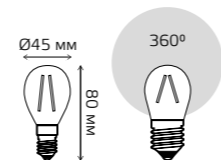

ФИЛАМЕНТНЫЕ ЛАМПЫ ШАРЫ 7 Вт



Артикул	Цоколь	Тип	Мощность, Вт	Цветовая температура, К	Световой поток, лм	Аналог лампы накаливания, Вт	Рабочее напряжение, В	Количество в упаковке
105801107	E14	шар	7	2700	550	60	AC150-265	1/10/50
105801207	E14	шар	7	4100	580	60	AC150-265	1/10/50
105802107	E27	шар	7	2700	550	60	AC150-265	1/10/50
105802207	E27	шар	7	4100	580	60	AC150-265	1/10/50

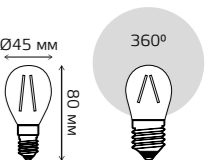

ФИЛАМЕНТНЫЕ ЛАМПЫ ШАРЫ 9 Вт



Артикул	Цоколь	Тип	Мощность, Вт	Цветовая температура, К	Световой поток, лм	Аналог лампы накаливания, Вт	Рабочее напряжение, В	Количество в упаковке
105801109	E14	шар	9	2700	680	75	AC150-265	1/10/50
105801209	E14	шар	9	4100	710	75	AC150-265	1/10/50
105802109	E27	шар	9	2700	680	75	AC150-265	1/10/50
105802209	E27	шар	9	4100	710	75	AC150-265	1/10/50

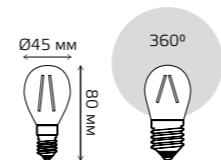

ФИЛАМЕНТНЫЕ ЛАМПЫ МАТОВЫЕ ШАРЫ 5 Вт

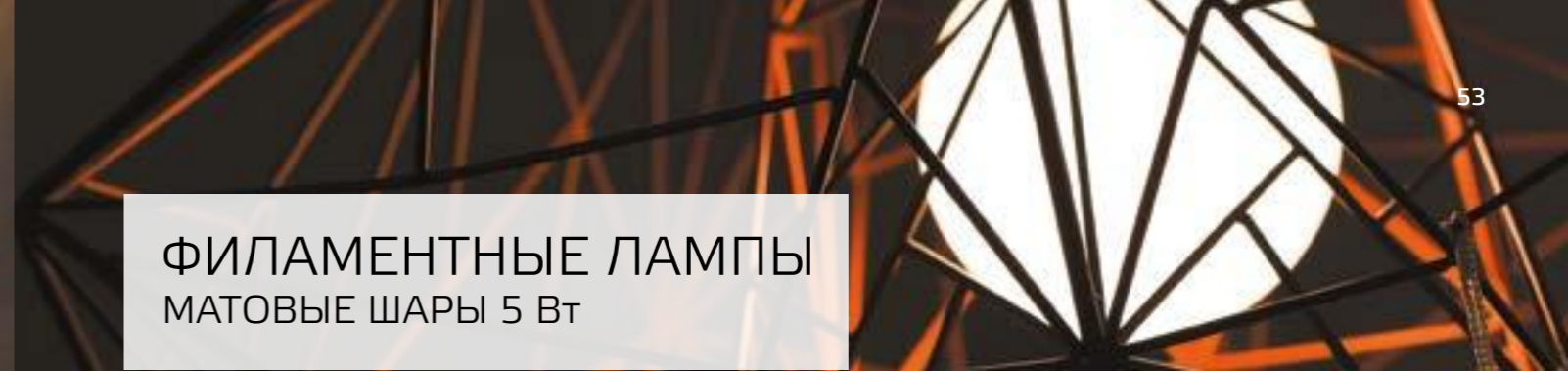

Артикул	Цоколь	Тип	Мощность, Вт	Цветовая температура, К	Световой поток, лм	Аналог лампы накаливания, Вт	Рабочее напряжение, В	Количество в упаковке
105201105	E14	шар	5	2700	420	40	AC150-265	1/10/50
105201205	E14	шар	5	4100	450	40	AC150-265	1/10/50
105202105	E27	шар	5	2700	420	40	AC150-265	1/10/50
105202205	E27	шар	5	4100	450	40	AC150-265	1/10/50

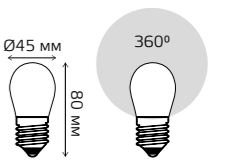

LOFT

Стильные и дерзкие

Филаментные лампы Gauss Loft – ассортимент декоративных ламп, гармонично дополняющих современный интерьер. Имеют необычные колбы и особенное расположение светодиодных нитей.

Лампы привлекают внимание и напоминают световые инсталляции. Благодаря стандартным цоколям подходят для любых открытых светильников в стиле Лофт.



ФИЛАМЕНТНЫЕ ЛАМПЫ 8 Вт

ФИЛАМЕНТНЫЕ ЛАМПЫ 8 Вт

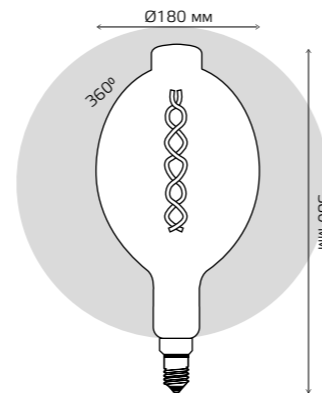
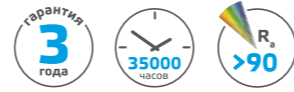

Артикул	Цоколь	Тип	Мощность, Вт	Цветовая температура, К	Световой поток, лм	Аналог лампы накаливания, Вт	Рабочее напряжение, В	Количество в упаковке
152802008	E27	BT180 golden	8	2400	620	60	AC185-265	1/6

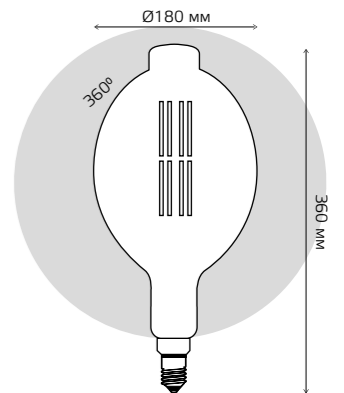

Артикул	Цоколь	Тип	Мощность, Вт	Цветовая температура, К	Световой поток, лм	Аналог лампы накаливания, Вт	Рабочее напряжение, В	Количество в упаковке
151802008	E27	BT180 golden	8	2400	780	75	AC185-265	1/6

ФИЛАМЕНТНЫЕ ЛАМПЫ 8 Вт

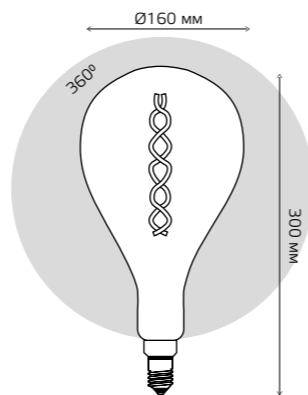
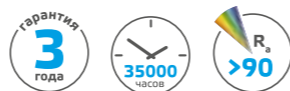

Артикул	Цоколь	Тип	Мощность, Вт	Цветовая температура, К	Световой поток, лм	Аналог лампы накаливания, Вт	Рабочее напряжение, В	Количество в упаковке
150802008	E27	A160 golden	8	2400	620	60	AC185-265	1/6

ФИЛАМЕНТНЫЕ ЛАМПЫ 8 Вт

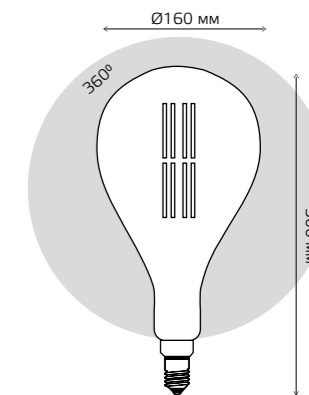

Артикул	Цоколь	Тип	Мощность, Вт	Цветовая температура, К	Световой поток, лм	Аналог лампы накаливания, Вт	Рабочее напряжение, В	Количество в упаковке
149802008	E27	A160 golden	8	2400	780	75	AC185-265	1/6

ФИЛАМЕНТНЫЕ ЛАМПЫ

8 Вт

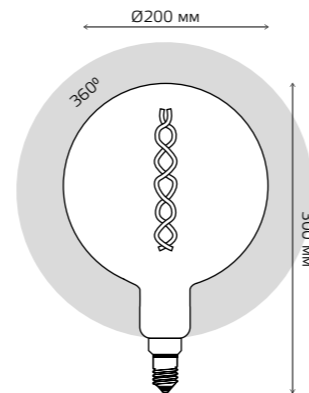

Артикул	Цоколь	Тип	Мощность, Вт	Цветовая температура, К	Световой поток, лм	Аналог лампы накаливания, Вт	Рабочее напряжение, В	Количество в упаковке
154802008	E27	G200 golden	8	2400	620	60	AC185-265	1/6

ФИЛАМЕНТНЫЕ ЛАМПЫ

8 Вт

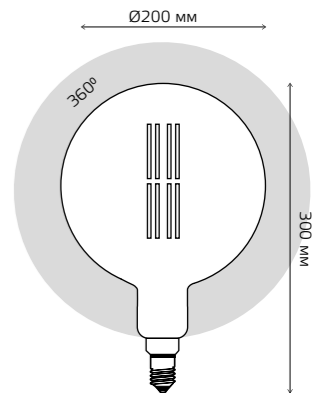

Артикул	Цоколь	Тип	Мощность, Вт	Цветовая температура, К	Световой поток, лм	Аналог лампы накаливания, Вт	Рабочее напряжение, В	Количество в упаковке
153802008	E27	G200 golden	8	2400	780	75	AC185-265	1/6

ФИЛАМЕНТНЫЕ ЛАМПЫ 8 Вт

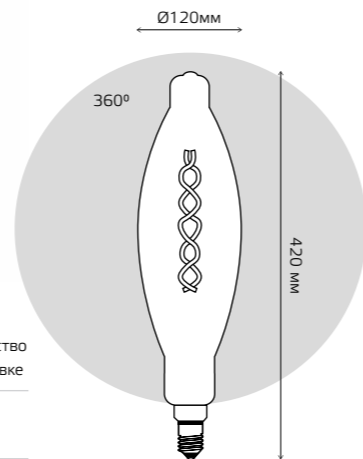

Артикул	Цоколь	Тип	Мощность, Вт	Цветовая температура, К	Световой поток, лм	Аналог лампы накаливания, Вт	Рабочее напряжение, В	Количество в упаковке
156802008	E27	BT120 golden	8	2400	620	60	AC185-265	1/6

ФИЛАМЕНТНЫЕ ЛАМПЫ 8 Вт

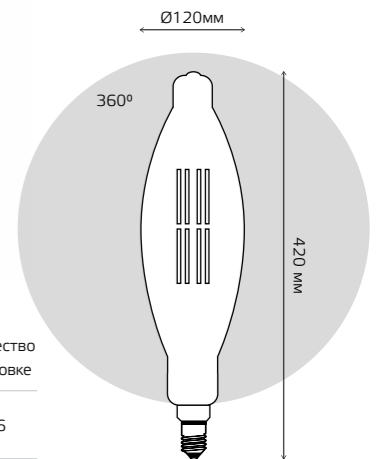

Артикул	Цоколь	Тип	Мощность, Вт	Цветовая температура, К	Световой поток, лм	Аналог лампы накаливания, Вт	Рабочее напряжение, В	Количество в упаковке
155802008	E27	BT120 golden	8	2400	780	75	AC185-265	1/6

ФИЛАМЕНТНЫЕ ЛАМПЫ 6 Вт



ФИЛАМЕНТНЫЕ ЛАМПЫ 6 Вт

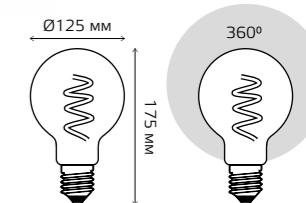
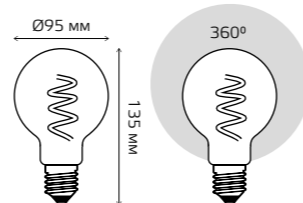
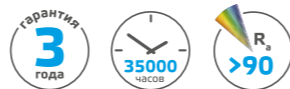

Артикул	Цоколь	Тип	Мощность, Вт	Цветовая температура, К	Световой поток, лм	Аналог лампы накаливания, Вт	Рабочее напряжение, В	Количество в упаковке
105802007	E27	G95 golden	6	2400	360	35	AC185-265	1/20

Артикул	Цоколь	Тип	Мощность, Вт	Цветовая температура, К	Световой поток, лм	Аналог лампы накаливания, Вт	Рабочее напряжение, В	Количество в упаковке
158802008	E27	G120 golden	6	2400	360	35	AC185-265	1/20

ФИЛАМЕНТНЫЕ ЛАМПЫ 6 Вт

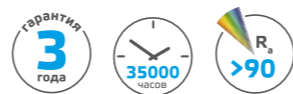

Артикул	Цоколь	Тип	Мощность, Вт	Цветовая температура, К	Световой поток, лм	Аналог лампы накаливания, Вт	Рабочее напряжение, В	Количество в упаковке
105802006	E27	G95 golden	6	2400	550	60	AC150-265	1/20
105802106	E27	G95	6	2700	630	60	AC150-265	1/20

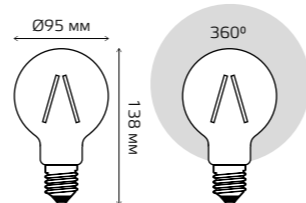

ФИЛАМЕНТНЫЕ ЛАМПЫ 8 Вт



Артикул	Цоколь	Тип	Мощность, Вт	Цветовая температура, К	Световой поток, лм	Аналог лампы накаливания, Вт	Рабочее напряжение, В	Количество в упаковке
105802008	E27	G95 golden	8	2400	740	75	AC185-265	1/20

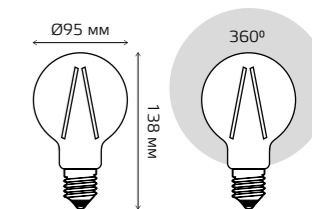

ФИЛАМЕНТНЫЕ ЛАМПЫ 6 Вт

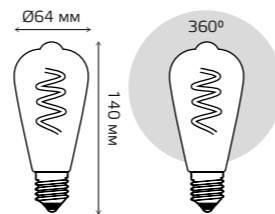

Артикул	Цоколь	Тип	Мощность, Вт	Цветовая температура, К	Световой поток, лм	Аналог лампы накаливания, Вт	Рабочее напряжение, В	Количество в упаковке
157802006	E27	ST64 golden	6	2400	360	35	AC185-265	1/10/40

ФИЛАМЕНТНЫЕ ЛАМПЫ 8 Вт

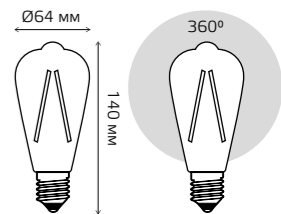

Артикул	Цоколь	Тип	Мощность, Вт	Цветовая температура, К	Световой поток, лм	Аналог лампы накаливания, Вт	Рабочее напряжение, В	Количество в упаковке
157802008	E27	ST64 golden	8	2400	740	75	AC185-265	1/10/40

ФИЛАМЕНТНЫЕ ЛАМПЫ 6 Вт



Артикул	Цоколь	Тип	Мощность, Вт	Цветовая температура, К	Световой поток, лм	Аналог лампы накаливания, Вт	Рабочее напряжение, В	Количество в упаковке
102802006	E27	ST64 golden	6	2400	550	60	AC150-265	1/10/40

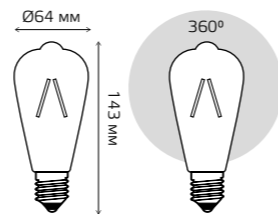

ФИЛАМЕНТНЫЕ ЛАМПЫ 3D 4 Вт



Артикул	Цоколь	Тип	Мощность, Вт	Рабочее напряжение, В	Количество в упаковке
147802404	E27	3D- Butterfly	4	AC185-265	1/40

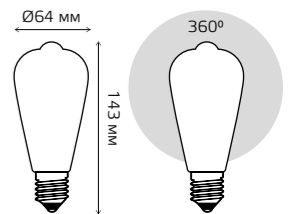

ФИЛАМЕНТНЫЕ ЛАМПЫ

4 Вт

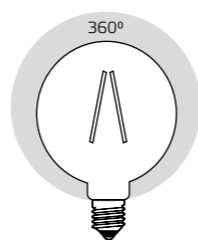
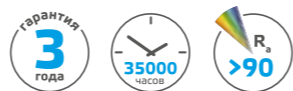

Ø120 мм

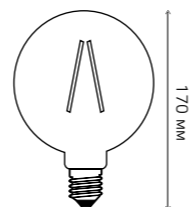

Артикул	Цоколь	Тип	Мощность, Вт	Цветовая температура, К	Световой поток, лм	Аналог лампы накаливания, Вт	Рабочее напряжение, В	Количество в упаковке
105802004	E27	G120 golden	4	2400	380	40	AC185-265	1/20

ФИЛАМЕНТНЫЕ ЛАМПЫ

4 Вт

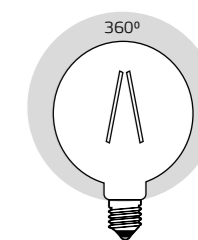

Ø100 мм

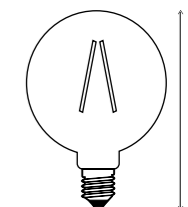

Артикул	Цоколь	Тип	Мощность, Вт	Цветовая температура, К	Световой поток, лм	Аналог лампы накаливания, Вт	Рабочее напряжение, В	Количество в упаковке
147802004	E27	G100 golden	4	2400	380	40	AC185-265	1/20

ФИЛАМЕНТНЫЕ ЛАМПЫ 4 Вт

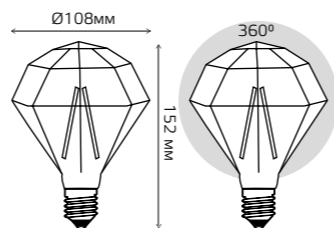
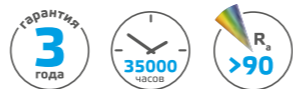

Артикул	Цоколь	Тип	Мощность, Вт	Цветовая температура, К	Световой поток, лм	Аналог лампы накаливания, Вт	Рабочее напряжение, В	Количество в упаковке
147802005	E27	Diamond golden	5	2400	450	40	AC185-265	1/20

ПРОМОКОМПЛЕКТЫ АССОРТИМЕНТ ОБНОВЛЯЕТСЯ ЕЖЕКВАРТАЛЬНО



Артикул	Цоколь	Тип	Мощность, Вт	Цветовая температура, К	Световой поток, лм	Аналог лампы накаливания, Вт	Рабочее напряжение, В	Количество в упаковке
103801105T	E14	Свеча	5	2700	420	40	AC150-265	3/20
103801205T	E14	Свеча	5	4100	450	40	AC150-265	3/20

Софитные

Технологичные и безопасные

Софитные лампы с мультисекторным рассеивателем придают необычное свечение, а также предотвращают слепящий эффект.

Софитные лампы — отличный выбор для общего и точечного освещения. Они не нагреваются, легко устанавливаются и прекрасно дополняют любые декоративные светильники.



СОФИТНЫЕ ЛАМПЫ

3 Вт



Артикул	Цоколь	Тип	Мощность, Вт	Цветовая температура, К	Световой поток, лм	Аналог галогенной лампы, Вт	Материал корпуса	Рабочее напряжение, В	Количество в упаковке
132517103	GU4	MR11	3	3000	290	35	алюминий пластик	AC150-265	1/10/100
132517203	GU4	MR11	3	4100	300	35	алюминий пластик	AC150-265	1/10/100

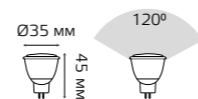

СОФИТНЫЕ ЛАМПЫ

5 Вт, 12В



Артикул	Цоколь	Тип	Мощность, Вт	Цветовая температура, К	Световой поток, лм	Аналог галогенной лампы, Вт	Материал корпуса	Рабочее напряжение, В	Количество в упаковке
201505105	GU5.3	MR16	5	3000	500	50	алюминий пластик	AC/DC 12	1/10/100
201505205	GU5.3	MR16	5	4100	530	50	алюминий пластик	AC/DC 12	1/10/100

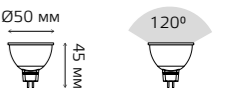

СОФИТНЫЕ ЛАМПЫ

5 Вт

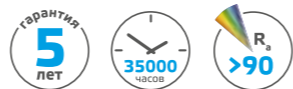

Артикул	Цоколь	Тип	Мощность, Вт	Цветовая температура, К	Световой поток, лм	Аналог галогенной лампы, Вт	Материал корпуса	Рабочее напряжение, В	Количество в упаковке
101505105	GU5.3	MR16	5	3000	500	50	алюминий пластик	AC150-265	1/10/100
101505205	GU5.3	MR16	5	4100	530	50	алюминий пластик	AC150-265	1/10/100
101506105	GU10	MR16	5	3000	500	50	алюминий пластик	AC150-265	1/10/100
101506205	GU10	MR16	5	4100	530	50	алюминий пластик	AC150-265	1/10/100

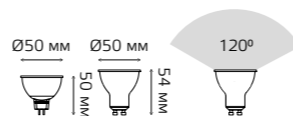

СОФИТНЫЕ ЛАМПЫ

7 Вт



Артикул	Цоколь	Тип	Мощность, Вт	Цветовая температура, К	Световой поток, лм	Аналог галогенной лампы, Вт	Материал корпуса	Рабочее напряжение, В	Количество в упаковке
101505107	GU5.3	MR16	7	3000	600	75	алюминий пластик	AC150-265	1/10/100
101505207	GU5.3	MR16	7	4100	630	75	алюминий пластик	AC150-265	1/10/100
101506107	GU10	MR16	7	3000	600	75	алюминий пластик	AC150-265	1/10/100
101506207	GU10	MR16	7	4100	630	75	алюминий пластик	AC150-265	1/10/100

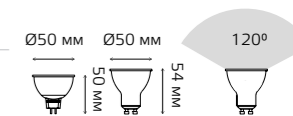

Зеркальные

Универсальные и надежные

Отличная замена ламп накаливания и КЛЛ форм R39, R50, R63. Направленный световой пучок создаёт акцентное освещение.

Зеркальные лампы используются там, где требуется подсветить конкретный предмет интерьера или участок рабочей поверхности.



ЗЕРКАЛЬНЫЕ ЛАМПЫ R39 / R50



Артикул	Цоколь	Тип	Мощность, Вт	Цветовая температура, К	Световой поток, лм	Аналог лампы накаливания, Вт	Материал корпуса	Рабочее напряжение, В	Количество в упаковке
106001104	E14	R39	4	3000	350	40	алюминий пластик	АС150-265	1/10/100
106001204	E14	R39	4	4100	370	40	алюминий пластик	АС150-265	1/10/100
106001106	E14	R50	6	3000	500	60	алюминий пластик	АС150-265	1/10/100
106001206	E14	R50	6	4100	530	60	алюминий пластик	АС150-265	1/10/100

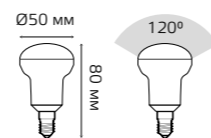
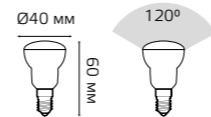

ЗЕРКАЛЬНЫЕ ЛАМПЫ R63



Артикул	Цоколь	Тип	Мощность, Вт	Цветовая температура, К	Световой поток, лм	Аналог лампы накаливания, Вт	Материал корпуса	Рабочее напряжение, В	Количество в упаковке
106002109	E27	R63	9	3000	660	75	алюминий пластик	АС150-265	1/10/100
106002209	E27	R63	9	4100	700	75	алюминий пластик	АС150-265	1/10/100

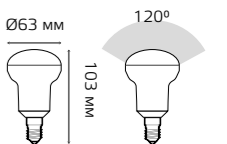

Декоративные

Выразительная яркость

Даже типовой интерьер можно преобразить с помощью декоративных ламп.

Открытые бра и торшеры станут привлекательнее благодаря необычным лампам и сыграют ключевую роль в дизайне комнат, холлов, фойе, коридоров.



ДЕКОРАТИВНЫЕ ЛАМПЫ СВЕЧИ и СВЕЧИ НА ВЕТРУ 6.5 Вт



Артикул	Цоколь	Тип	Мощность, Вт	Цветовая температура, К	Световой поток, лм	Аналог лампы накаливания, Вт	Материал корпуса	Рабочее напряжение, В	Количество в упаковке
103101107	E14	свеча	6.5	3000	520	60	алюминий пластик	AC150-265	1/10/50
103101207	E14	свеча	6.5	4100	550	60	алюминий пластик	AC150-265	1/10/50
103102107	E27	свеча	6.5	3000	520	60	алюминий пластик	AC150-265	1/10/50
103102207	E27	свеча	6.5	4100	550	60	алюминий пластик	AC150-265	1/10/50
104101107	E14	свеча на ветру	6.5	3000	520	60	алюминий пластик	AC150-265	1/10/50
104101207	E14	свеча на ветру	6.5	4100	550	60	алюминий пластик	AC150-265	1/10/50

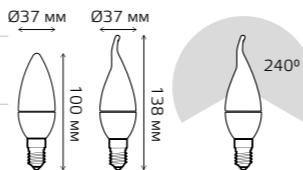

ДЕКОРАТИВНЫЕ ЛАМПЫ СВЕЧИ и СВЕЧИ НА ВЕТРУ 9.5 Вт



Артикул	Цоколь	Тип	Мощность, Вт	Цветовая температура, К	Световой поток, лм	Аналог лампы накаливания, Вт	Материал корпуса	Рабочее напряжение, В	Количество в упаковке
103101110	E14	свеча	9.5	3000	890	95	алюминий пластик	AC150-265	1/10/50
103101210	E14	свеча	9.5	4100	950	95	алюминий пластик	AC150-265	1/10/50
103102110	E27	свеча	9.5	3000	890	95	алюминий пластик	AC150-265	1/10/50
103102210	E27	свеча	9.5	4100	950	95	алюминий пластик	AC150-265	1/10/50
104101110	E14	свеча на ветру	9.5	3000	890	95	алюминий пластик	AC150-265	1/10/50
104101210	E14	свеча на ветру	9.5	4100	950	95	алюминий пластик	AC150-265	1/10/50

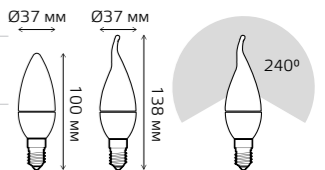

ДЕКОРАТИВНЫЕ ЛАМПЫ ШАРЫ 6.5 Вт



Артикул	Цоколь	Тип	Мощность, Вт	Цветовая температура, К	Световой поток, лм	Аналог лампы накаливания, Вт	Материал корпуса	Рабочее напряжение, В	Количество в упаковке
105101107	E14	шар	6.5	3000	520	60	алюминий пластик	AC150-265	1/10/50
105101207	E14	шар	6.5	4100	550	60	алюминий пластик	AC150-265	1/10/50
105102107	E27	шар	6.5	3000	520	60	алюминий пластик	AC150-265	1/10/50
105102207	E27	шар	6.5	4100	550	60	алюминий пластик	AC150-265	1/10/50

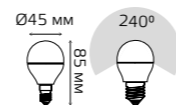

ДЕКОРАТИВНЫЕ ЛАМПЫ ШАРЫ 9.5 Вт



Артикул	Цоколь	Тип	Мощность, Вт	Цветовая температура, К	Световой поток, лм	Аналог лампы накаливания, Вт	Материал корпуса	Рабочее напряжение, В	Количество в упаковке
105101110	E14	шар	9.5	3000	890	95	алюминий пластик	AC150-265	1/10/50
105101210	E14	шар	9.5	4100	950	95	алюминий пластик	AC150-265	1/10/50
105102110	E27	шар	9.5	3000	890	95	алюминий пластик	AC150-265	1/10/50
105102210	E27	шар	9.5	4100	950	95	алюминий пластик	AC150-265	1/10/50

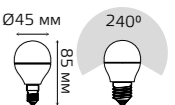

ДЕКОРАТИВНЫЕ ЛАМПЫ

ШАРЫ 16Вт



Артикул	Цоколь	Тип	Мощность, Вт	Цветовая температура, К	Световой поток, лм	Аналог лампы накаливания, Вт	Материал корпуса	Рабочее напряжение, В	Количество в упаковке
105102116	E27	шар G95	16	3000	1360	120	алюминий пластик	AC150-265	1/32
105102216	E27	шар G95	16	4100	1400	120	алюминий пластик	AC150-265	1/32

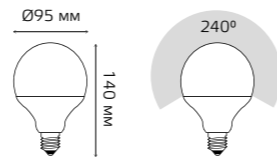

ДЕКОРАТИВНЫЕ ЛАМПЫ

ШАРЫ 22Вт

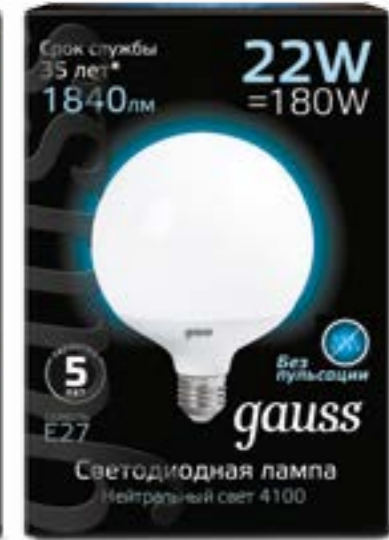

Артикул	Цоколь	Тип	Мощность, Вт	Цветовая температура, К	Световой поток, лм	Аналог лампы накаливания, Вт	Материал корпуса	Рабочее напряжение, В	Количество в упаковке
105102122	E27	шар G125	22	3000	1780	180	алюминий пластик	AC150-265	1/24
105102222	E27	шар G125	22	4100	1840	180	алюминий пластик	AC150-265	1/24

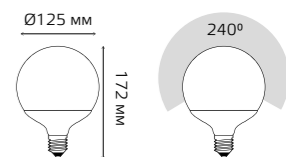

Общего назначения

Практичные и эффективные

ЛОны – самые популярные и востребованные из всех LED. Обычная и столь привычная форма по сей день не утратила свою популярность.



ЛАМПЫ ОБЩЕГО НАЗНАЧЕНИЯ

7 Вт и 10 Вт



Артикул	Цоколь	Тип	Мощность, Вт	Цветовая температура, К	Световой поток, лм	Аналог лампы накаливания, Вт	Материал корпуса	Рабочее напряжение, В	Количество в упаковке
102502107	E27	A60	7	3000	680	60	алюминий пластик	AC150-265	1/10/50
102502207	E27	A60	7	4100	710	60	алюминий пластик	AC150-265	1/10/50
102502110	E27	A60	10	3000	880	75	алюминий пластик	AC150-265	1/10/50
102502210	E27	A60	10	4100	920	75	алюминий пластик	AC150-265	1/10/50

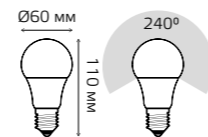

ЛАМПЫ ОБЩЕГО НАЗНАЧЕНИЯ

12 Вт



Артикул	Цоколь	Тип	Мощность, Вт	Цветовая температура, К	Световой поток, лм	Аналог лампы накаливания, Вт	Материал корпуса	Рабочее напряжение, В	Количество в упаковке
102502112	E27	A60	12	3000	1150	100	алюминий пластик	AC150-265	1/10/50
102502212	E27	A60	12	4100	1200	100	алюминий пластик	AC150-265	1/10/50

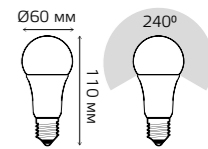

ЛАМПЫ ОБЩЕГО НАЗНАЧЕНИЯ 16 Вт



Артикул	Цоколь	Тип	Мощность, Вт	Цветовая температура, К	Световой поток, лм	Аналог лампы накаливания, Вт	Материал корпуса	Рабочее напряжение, В	Количество в упаковке
102502116	E27	A60	16	3000	1380	125	алюминий пластик	АС150-265	1/10/50
102502216	E27	A60	16	4100	1470	125	алюминий пластик	АС150-265	1/10/50

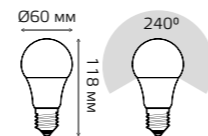

ЛАМПЫ ОБЩЕГО НАЗНАЧЕНИЯ 22 Вт



Артикул	Цоколь	Тип	Мощность, Вт	Цветовая температура, К	Световой поток, лм	Аналог лампы накаливания, Вт	Материал корпуса	Рабочее напряжение, В	Количество в упаковке
102502122	E27	A70	22	3000	1560	160	алюминий пластик	АС150-265	1/10/50
102502222	E27	A70	22	4100	1640	160	алюминий пластик	АС150-265	1/10/50

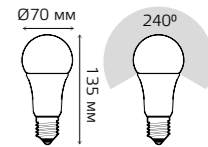

Filament Graphene

Революция в светодиодных лампах

Графен – революционный материал XXI века. Он был открыт К. Новоселовым и А. Геймом, работающими в Университете Манчестера. За это русские ученые были удостоены Нобелевской премии. Использование Графена увеличивает срок службы и обеспечивает стабильный световой поток лампы.

ФИЛАМЕНТНЫЕ ЛАМПЫ A60 12 Вт и 15 Вт



Артикул	Цоколь	Тип	Мощность, Вт	Цветовая температура, К	Световой поток, лм	Аналог лампы накаливания, Вт	Материал корпуса	Рабочее напряжение, В	Количество в упаковке
102802112	E27	A60	12	2700	1200	120	стекло	AC150-265	1/10/40
102802212	E27	A60	12	4100	1280	120	стекло	AC150-265	1/10/40
102802115	E27	A60	15	2700	1660	150	стекло	AC150-265	1/10/40
102802215	E27	A60	15	4100	1740	150	стекло	AC150-265	1/10/40

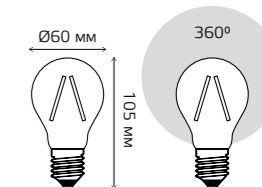

Капсульные

Яркие и экономные

Идеальная альтернатива устаревшим галогенным лампам для установки в люстры и точечные светильники. Сочетают небольшой размер с отличной яркостью и широким углом освещения.

Помимо стандартных ламп работающих от напряжения 220В, в ассортименте Gauss имеются с напряжением 12В.



КАПСУЛЬНЫЕ ЛАМПЫ СТЕКЛЯННЫЕ 3,5 Вт 220 В



Артикул	Цоколь	Тип	Мощность, Вт	Цветовая температура, К	Световой поток, лм	Аналог галогенной лампы, Вт	Материал корпуса	Рабочее напряжение, В	Количество в упаковке
107809103	G9	капсула	3.5	3000	240	35	стекло	АС220-240	1/20/200
107809203	G9	капсула	3.5	4100	260	35	стекло	АС220-240	1/20/200
107807103	G4	капсула	3.5	3000	240	35	стекло	АС220-240	1/20/200
107807203	G4	капсула	3.5	4100	260	35	стекло	АС220-240	1/20/200

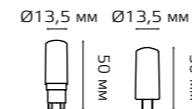
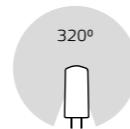

КАПСУЛЬНЫЕ ЛАМПЫ СТЕКЛЯННЫЕ 4,5 Вт



Артикул	Цоколь	Тип	Мощность, Вт	Цветовая температура, К	Световой поток, лм	Аналог галогенной лампы, Вт	Материал корпуса	Рабочее напряжение, В	Количество в упаковке
107809104	G9	капсула	4,5	3000	380	40	стекло	АС220-240	1/20/200
107809204	G9	капсула	4,5	4100	400	40	стекло	АС220-240	1/20/200
107807104	G4	капсула	4,5	3000	380	40	стекло	АС220-240	1/20/200
107807204	G4	капсула	4,5	4100	400	40	стекло	АС220-240	1/20/200

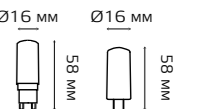
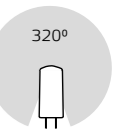

КАПСУЛЬНЫЕ ЛАМПЫ СТЕКЛЯННЫЕ 5,5 Вт



Артикул	Цоколь	Тип	Мощность, Вт	Цветовая температура, К	Световой поток, лм	Аналог галогенной лампы, Вт	Материал корпуса	Рабочее напряжение, В	Количество в упаковке
107809105	G9	капсула	5,5	3000	480	50	стекло	АС220-240	1/20/200
107809205	G9	капсула	5,5	4100	500	50	стекло	АС220-240	1/20/200
107807105	G4	капсула	5,5	3000	480	50	стекло	АС220-240	1/20/200
107807205	G4	капсула	5,5	4100	500	50	стекло	АС220-240	1/20/200

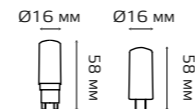
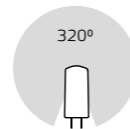

КАПСУЛЬНЫЕ ЛАМПЫ КЕРАМИЧЕСКИЕ 4 Вт



Артикул	Цоколь	Тип	Мощность, Вт	Цветовая температура, К	Световой поток, лм	Аналог галогенной лампы, Вт	Материал корпуса	Рабочее напряжение, В	Количество в упаковке
107307104	G4	капсула	4	2700	400	40	керамика	АС185-265	1/20/200
107307204	G4	капсула	4	4100	410	40	керамика	АС185-265	1/20/200

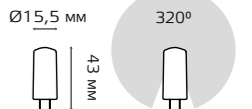

КАПСУЛЬНЫЕ ЛАМПЫ КЕРАМИЧЕСКИЕ 4 Вт 12 В

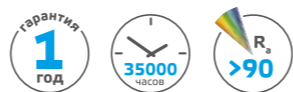

Артикул	Цоколь	Тип	Мощность, Вт	Цветовая температура, К	Световой поток, лм	Аналог галогенной лампы, Вт	Материал корпуса	Рабочее напряжение, В	Количество в упаковке
207307104	G4	капсула	4	2700	400	40	керамика	АС/DC 12	1/20/200
207307204	G4	капсула	4	4100	410	40	керамика	АС/DC 12	1/20/200

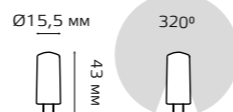

КАПСУЛЬНЫЕ ЛАМПЫ КЕРАМИЧЕСКИЕ 4 Вт



Артикул	Цоколь	Тип	Мощность, Вт	Цветовая температура, К	Световой поток, лм	Аналог галогенной лампы, Вт	Материал корпуса	Рабочее напряжение, В	Количество в упаковке
107309104	G9	капсула	4	2700	400	40	керамика	АС185-265	1/20/200
107309204	G9	капсула	4	4100	410	40	керамика	АС185-265	1/20/200
107309105	G9	капсула	5	2700	500	50	керамика	АС185-265	1/20/200
107309205	G9	капсула	5	4100	520	50	керамика	АС185-265	1/20/200

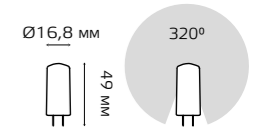
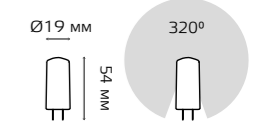

КАПСУЛЬНЫЕ ЛАМПЫ СИЛИКОНОВЫЕ 2 Вт



Артикул	Цоколь	Тип	Мощность, Вт	Цветовая температура, К	Световой поток, лм	Аналог галогенной лампы, Вт	Материал корпуса	Рабочее напряжение, В	Количество в упаковке
107707102	G4	капсула	2	2700	190	20	силикон	AC220-240	1/20/200
107707202	G4	капсула	2	4100	200	20	силикон	AC220-240	1/20/200
207707102	G4	капсула	2	2700	190	20	силикон	AC/DC 12	1/20/200
207707202	G4	капсула	2	4100	200	20	силикон	AC/DC 12	1/20/200

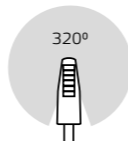
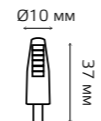

КАПСУЛЬНЫЕ ЛАМПЫ СИЛИКОНОВЫЕ 3 Вт 220 В



Артикул	Цоколь	Тип	Мощность, Вт	Цветовая температура, К	Световой поток, лм	Аналог галогенной лампы, Вт	Материал корпуса	Рабочее напряжение, В	Количество в упаковке
107709103	G9	капсула	3	2700	230	35	силикон	AC185-265	1/20/200
107709203	G9	капсула	3	4100	250	35	силикон	AC185-265	1/20/200
107707103	G4	капсула	3	2700	230	35	силикон	AC185-265	1/20/200
107707203	G4	капсула	3	4100	250	35	силикон	AC185-265	1/20/200
107719103	GY6.35	капсула	3	2700	230	35	силикон	AC185-265	1/20/200
107719203	GY6.35	капсула	3	4100	250	35	силикон	AC185-265	1/20/200

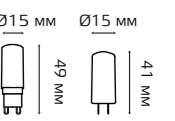
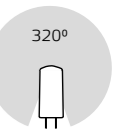

КАПСУЛЬНЫЕ ЛАМПЫ СИЛИКОНОВЫЕ 3 Вт 12 В

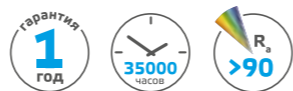

Артикул	Цоколь	Тип	Мощность, Вт	Цветовая температура, К	Световой поток, лм	Аналог галогенной лампы, Вт	Материал корпуса	Рабочее напряжение, В	Количество в упаковке
207707103	G4	капсула	3	2700	230	35	силикон	АС/DC 12	1/20/200
207707203	G4	капсула	3	4100	250	35	силикон	АС/DC 12	1/20/200

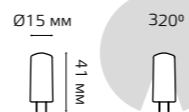

КАПСУЛЬНЫЕ ЛАМПЫ ПЛАСТИКОВЫЕ 3 Вт



Артикул	Цоколь	Тип	Мощность, Вт	Цветовая температура, К	Световой поток, лм	Аналог галогенной лампы, Вт	Материал корпуса	Рабочее напряжение, В	Количество в упаковке
107409103	G9	капсула	3	2700	240	35	пластик	АС220-240	1/20/200
107409203	G9	капсула	3	4100	250	35	пластик	АС220-240	1/20/200

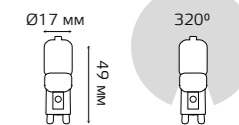

GX

Тонкие и незаметные

Лампы GX – самое лучшее решение для натяжных, подвесных и реечных потолков. Лаконичный дизайн и элегантная простота отлично гармонируют с различными потолками.



ЛАМПЫ GX53

6 Вт и 8 Вт



Артикул	Цоколь	Тип	Мощность, Вт	Цветовая температура, К	Световой поток, лм	Аналог КЛЛ, Вт	Материал корпуса	Рабочее напряжение, В	Количество в упаковке
108008106	GX53	tablet	6	3000	460	15	алюминий пластик	АС150-265	1/10/100
108008206	GX53	tablet	6	4100	490	15	алюминий пластик	АС150-265	1/10/100
108008108	GX53	tablet	8	3000	680	20	алюминий пластик	АС150-265	1/10/100
108008208	GX53	tablet	8	4100	690	20	алюминий пластик	АС150-265	1/10/100

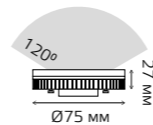

ЛАМПЫ GX70

12 Вт



Артикул	Цоколь	Тип	Мощность, Вт	Цветовая температура, К	Световой поток, лм	Аналог КЛЛ, Вт	Материал корпуса	Рабочее напряжение, В	Количество в упаковке
131016112	GX70	tablet	12	3000	1000	25	алюминий пластик	АС150-265	1/10/40
131016212	GX70	tablet	12	4100	1150	25	алюминий пластик	АС150-265	1/10/40

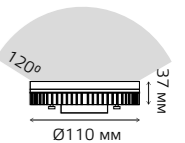

Умный свет

Правильно подобранное домашнее освещение способно помочь не только компенсировать нехватку солнечного света, но и настроиться на работу, добавить уюта в дом, наполнить его новыми красками.

Для создания такого освещения обязательно делать ремонт и менять все осветительные приборы в доме, достаточно подобрать правильные источники света. Для этих целей подходят универсальные лампы с регулированием яркости и изменением цветовой температуры.



Диммируемые

Диммируемые лампы отлично подходят для освещения зон, в которых необходимо плавно увеличивать или уменьшать яркость света. Лампы с диммером идеально дополняют хрустальные люстры, открытые светильники и бра, что даёт множество вариантов использования.

Угол рассеивания в 360° обеспечивает полное и равномерное свечение колбы и, тем самым делает возможным освещение всех зон комнаты. Лампы позволяют достичь высокой степени комфорта, создать приглушенный, мягкий свет, а в случае надобности — яркий.

ЛАМПЫ ОБЩЕГО НАЗНАЧЕНИЯ ДИММИРУЕМЫЕ 11 Вт



Артикул	Цоколь	Тип	Мощность, Вт	Цветовая температура, К	Световой поток, лм	Аналог лампы накаливания, Вт	Материал корпуса	Рабочее напряжение, В	Количество в упаковке
102502111-D	E27	A60	11	3000	960	90	алюминий пластик	AC150-265	1/10/50
102502211-D	E27	A60	11	4100	990	90	алюминий пластик	AC150-265	1/10/50

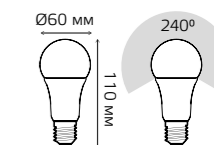

ДЕКОРАТИВНЫЕ ЛАМПЫ ДИММИРУЕМЫЕ СВЕЧИ 7 Вт



Артикул	Цоколь	Тип	Мощность, Вт	Цветовая температура, К	Световой поток, лм	Аналог лампы накаливания, Вт	Материал корпуса	Рабочее напряжение, В	Количество в упаковке
103101107-D	E14	свеча	7	3000	560	60	алюминий пластик	AC150-265	1/10/100
103101207-D	E14	свеча	7	4100	590	60	алюминий пластик	AC150-265	1/10/100

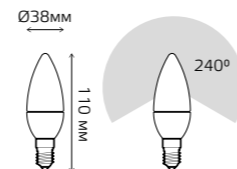

ДЕКОРАТИВНЫЕ ЛАМПЫ ДИММИРУЕМЫЕ ШАРЫ 7 Вт

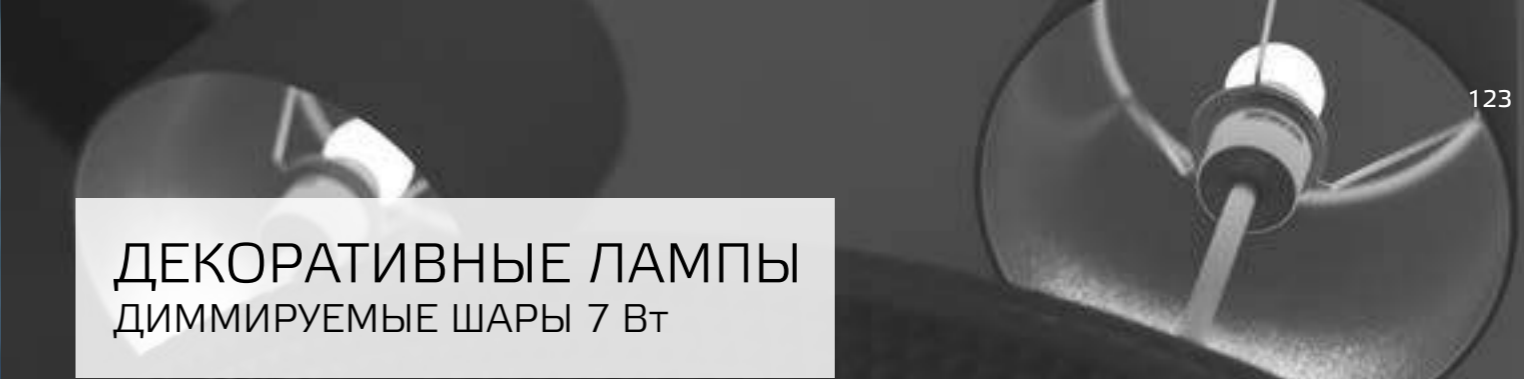

Артикул	Цоколь	Тип	Мощность, Вт	Цветовая температура, К	Световой поток, лм	Аналог лампы накаливания, Вт	Материал корпуса	Рабочее напряжение, В	Количество в упаковке
105101107-D	E14	шар	7	3000	560	60	алюминий пластик	AC150-265	1/10/100
105101207-D	E14	шар	7	4100	590	60	алюминий пластик	AC150-265	1/10/100
105102107-D	E27	шар	7	3000	560	60	алюминий пластик	AC150-265	1/10/100
105102207-D	E27	шар	7	4100	590	60	алюминий пластик	AC150-265	1/10/100

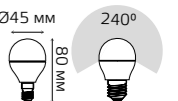

СОФИТНЫЕ ЛАМПЫ 5 Вт ДИММИРУЕМЫЕ

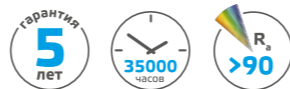

Артикул	Цоколь	Тип	Мощность, Вт	Цветовая температура, К	Световой поток, лм	Аналог галогенной лампы, Вт	Материал корпуса	Рабочее напряжение, В	Количество в упаковке
101505105-D	GU5.3	MR16	5	3000	500	50	алюминий пластик	AC175-265	1/10/100
101505205-D	GU5.3	MR16	5	4100	530	50	алюминий пластик	AC175-265	1/10/100
101506105-D	GU10	MR16	5	3000	500	50	алюминий пластик	AC150-265	1/10/100
101506205-D	GU10	MR16	5	4100	530	50	алюминий пластик	AC150-265	1/10/100

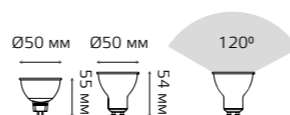

ЛАМПЫ GX53 ДИММИРУЕМЫЕ 8 Вт



Артикул	Цоколь	Тип	Мощность, Вт	Цветовая температура, К	Световой поток, лм	Аналог КЛЛ, Вт	Материал корпуса	Рабочее напряжение, В	Количество в упаковке
108408108-D	GX53	tablet	8	3000	660	20	алюминий пластик	AC150-265	1/10/100
108408208-D	GX53	tablet	8	4100	680	20	алюминий пластик	AC150-265	1/10/100

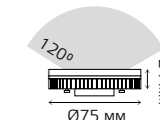

КАПСУЛЬНЫЕ ЛАМПЫ 3 Вт ДИММИРУЕМЫЕ

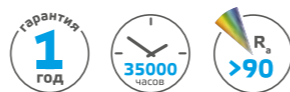

Артикул	Цоколь	Тип	Мощность, Вт	Цветовая температура, К	Световой поток, лм	Аналог галогенной лампы, Вт	Материал корпуса	Рабочее напряжение, В	Количество в упаковке
107309103	G9	капсула	3	2700	280	35	керамика	185-265	1/20/200
107309203	G9	капсула	3	4100	300	35	керамика	185-265	1/20/200

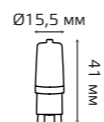

320°



ФИЛАМЕНТНЫЕ ЛАМПЫ ДИММИРУЕМЫЕ МАТОВЫЕ А60 10 Вт



Артикул	Цоколь	Тип	Мощность, Вт	Цветовая температура, К	Световой поток, лм	Аналог лампы накаливания, Вт	Рабочее напряжение, В	Количество в упаковке
102202110-D	E27	A60	10	2700	820	90	AC185-265	1/10/40
102202210-D	E27	A60	10	4100	860	90	AC185-265	1/10/40



360°



ФИЛАМЕНТНЫЕ ЛАМПЫ ДИММИРУЕМЫЕ СВЕЧИ и СВЕЧИ НА ВЕТРУ 5 Вт

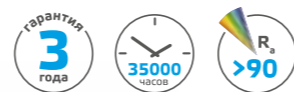

Артикул	Цоколь	Тип	Мощность, Вт	Цветовая температура, К	Световой поток, лм	Аналог лампы накаливания, Вт	Рабочее напряжение, В	Количество в упаковке
103801105-D	E14	свеча	5	2700	420	40	AC185-265	1/10/50
103801205-D	E14	свеча	5	4100	450	40	AC185-265	1/10/50
104801105-D	E14	свеча на ветру	5	2700	420	40	AC185-265	1/10/50
104801205-D	E14	свеча на ветру	5	4100	450	40	AC185-265	1/10/50

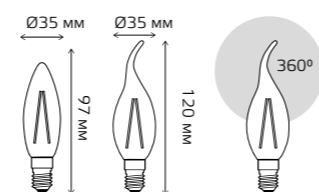

ФИЛАМЕНТНЫЕ ЛАМПЫ ДИММИРУЕМЫЕ ШАРЫ 5 Вт



Артикул	Цоколь	Тип	Мощность, Вт	Цветовая температура, К	Световой поток, лм	Аналог лампы накаливания, Вт	Рабочее напряжение, В	Количество в упаковке
105802105-D	E27	шар	5	2700	420	40	AC185-265	1/10/50
105802205-D	E27	шар	5	4100	450	40	AC185-265	1/10/50

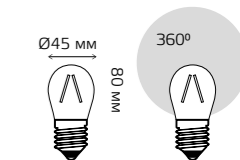

Лампа с изменяемой цветовой температурой

Создана для ценителей умных технологий. Лампа меняет цветовую температуру без дополнительного оборудования. Для управления достаточно обычного выключателя.

Первое включение даёт тёплый свет, а чтобы получить нейтральный свет, просто переключите выключатель.

gauss
LED 12V

ЛАМПЫ ОБЩЕГО НАЗНАЧЕНИЯ С ИЗМЕНЯЕМОЙ ЦВЕТОВОЙ ТЕМПЕРАТУРОЙ 10 Вт



Артикул	Цоколь	Тип	Мощность, Вт	Цветовая температура, К	Световой поток, лм	Аналог лампы накаливания, Вт	Материал корпуса	Рабочее напряжение, В	Количество в упаковке
102502110-T	E27	A60	10	2700/4100	930	75	алюминий пластик	AC185-240	1/10/50

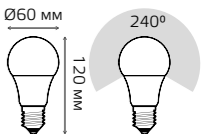

STEP DIM

Когда диммер лишний

Лампы STEP DIM сочетают в себе три разных режима свечения. Для того чтобы настроить один из режимов, достаточно прикоснуться к выключателю. Встроенный шаговый диммер позволяет совместить в одной лампе яркий режим для повышения работоспособности, режим отдыха и режим ночника.

Лампа подходит для установки в спальные зоны, особенно в детские. Эта новинка в области светодиодного освещения позволяет уместить функции нескольких светильников в одном.

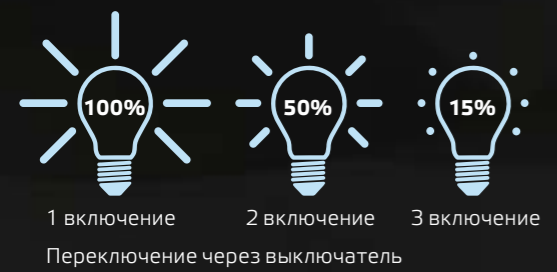

ЛАМПЫ ОБЩЕГО НАЗНАЧЕНИЯ A60 STEP DIM 10 Вт



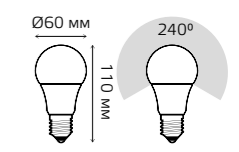

Артикул	Цоколь	Тип	Мощность, Вт	Цветовая температура, К	Световой поток, лм	Аналог лампы накаливания, Вт	Материал корпуса	Рабочее напряжение, В	Количество в упаковке
102502110-S	E27	A60	10	3000	880/440/130	75	алюминий пластик	AC150-265	1/10/50
102502210-S	E27	A60	10	4100	920/460/140	75	алюминий пластик	AC150-265	1/10/50



ДЕКОРАТИВНЫЕ ЛАМПЫ СВЕЧИ STEP DIM 7 Вт

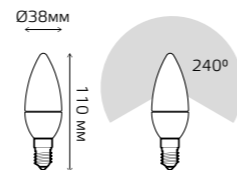

Артикул	Цоколь	Тип	Мощность, Вт	Цветовая температура, К	Световой поток, лм	Аналог лампы накаливания, Вт	Материал корпуса	Рабочее напряжение, В	Количество в упаковке
103101107-S	E14	свеча	7	3000	520/260/80	60	алюминий пластик	AC150-265	1/10/100
103101207-S	E14	свеча	7	4100	550/275/85	60	алюминий пластик	AC150-265	1/10/100



ДЕКОРАТИВНЫЕ ЛАМПЫ ШАРЫ STEP DIM 7 Вт



Артикул	Цоколь	Тип	Мощность, Вт	Цветовая температура, К	Световой поток, лм	Аналог лампы накаливания, Вт	Материал корпуса	Рабочее напряжение, В	Количество в упаковке
105102107-S	E27	шар	7	3000	520/260/80	60	алюминий пластик	AC150-265	1/10/50
105102207-S	E27	шар	7	4100	550/275/85	60	алюминий пластик	AC150-265	1/10/50

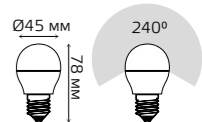

ФИЛАМЕНТНЫЕ ЛАМПЫ A60 STEP DIM 10 Вт

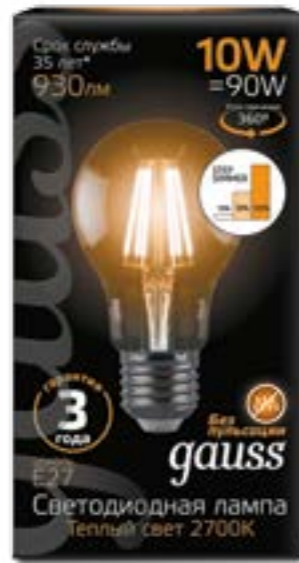

Артикул	Цоколь	Тип	Мощность, Вт	Цветовая температура, К	Световой поток, лм	Аналог лампы накаливания, Вт	Рабочее напряжение, В	Количество в упаковке
102802110-S	E27	A60	10	3000	930/465/140	90	AC185-265	1/10/40
102802210-S	E27	A60	10	4100	970/485/145	90	AC185-265	1/10/40

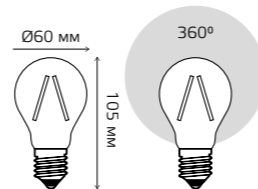

ФИЛАМЕНТНЫЕ ЛАМПЫ СВЕЧИ STEP DIM 7 Вт

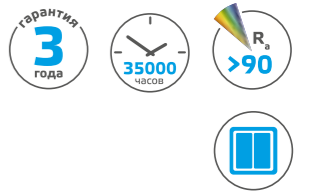

Артикул	Цоколь	Тип	Мощность, Вт	Цветовая температура, К	Световой поток, лм	Аналог лампы накаливания, Вт	Рабочее напряжение, В	Количество в упаковке
103801107-S	E14	свеча	7	2700	550/275/80	60	AC185-265	1/10/50
103801207-S	E14	свеча	7	4100	580/290/90	60	AC185-265	1/10/50

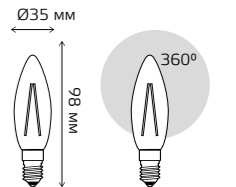

ФИЛАМЕНТНЫЕ ЛАМПЫ СВЕЧИ НА ВЕТРУ STEP DIM 7 Вт

ФИЛАМЕНТНЫЕ ЛАМПЫ ШАРЫ STEP DIM 7 Вт



Артикул	Цоколь	Тип	Мощность, Вт	Цветовая температура, К	Световой поток, лм	Аналог лампы накаливания, Вт	Рабочее напряжение, В	Количество в упаковке
104801107-S	E14	свеча на ветру	7	2700	550/275/80	60	AC185-265	1/10/50
104801207-S	E14	свеча на ветру	7	4100	580/290/90	60	AC185-265	1/10/50

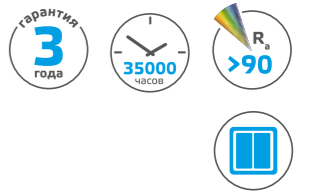
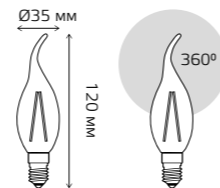

Артикул	Цоколь	Тип	Мощность, Вт	Цветовая температура, К	Световой поток, лм	Аналог лампы накаливания, Вт	Рабочее напряжение, В	Количество в упаковке
105801107-S	E14	шар	7	2700	550/275/80	60	AC185-265	1/10/50
105801207-S	E14	шар	7	4100	580/290/90	60	AC185-265	1/10/50
105802107-S	E27	шар	7	2700	550/275/80	60	AC185-265	1/10/50
105802207-S	E27	шар	7	4100	580/290/90	60	AC185-265	1/10/50

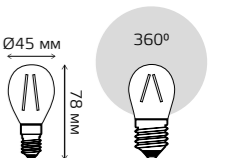

Светильники бытовые

Бытовые светильники используются для общего и направленного, в отдельных случаях декоративного освещения.

Встраиваемые и накладные светильники Gauss подходят для использования в жилых помещениях, квартирах, торговых центрах и в других местах, где необходимо качественное освещение.



ДАУНЛАЙТЫ НЕПОВОРОТНЫЕ

7 Вт и 11 Вт

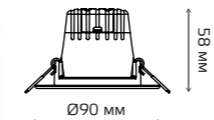
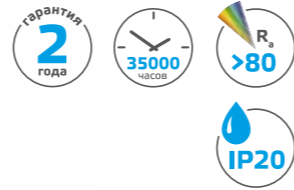

946411107
946411207

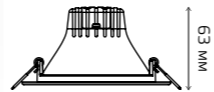

946411111
946411211

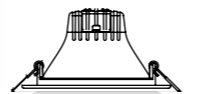

Артикул	Мощность, Вт	Цветовая температура, К	Световой поток, лм	Диаметр отверстия, мм	Рабочее напряжение, В	Количество в упаковке
946411107	7	3000	500	65	220-240	1/20
946411207	7	4000	520	65	220-240	1/20
946411111	11	3000	880	100	220-240	1/20
946411211	11	4000	940	100	220-240	1/20

ДАУНЛАЙТЫ ПОВОРОТНЫЕ

6 Вт

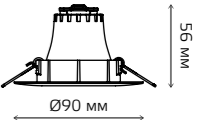

947411106
947411206

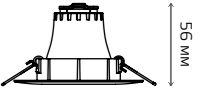

948411106
948411206

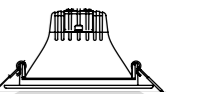

Артикул	Мощность, Вт	Цветовая температура, К	Световой поток, лм	Диаметр отверстия, мм	Рабочее напряжение, В	Количество в упаковке
947411106	6	3000	500	65	220-240	1/40
947411206	6	4000	520	65	220-240	1/40
948411106	6	3000	500	65	220-240	1/40
948411206	6	4000	520	65	220-240	1/40

СВЕТИЛЬНИКИ УЛЬТРАТОНКИЕ ВСТРАИВАЕМЫЕ КРУГЛЫЕ



- Алюминиевый корпус
- Драйвер в комплекте

Артикул	Мощность, Вт	Цветовая температура, К	Световой поток, лм	Аналог светильника с ЛН, Вт	Рабочее напряжение, В	Диаметр монтажного отверстия, мм	Количество в упаковке
939111106	6	3000	360	40	AC185-265	105	1/20
939111206	6	4000	400	40	AC185-265	105	1/20
939111109	9	3000	610	60	AC185-265	130	1/20
939111209	9	4000	660	60	AC185-265	130	1/20
939111112	12	3000	800	75	AC185-265	155	1/20
939111212	12	4000	880	75	AC185-265	155	1/20
939111115	15	3000	990	100	AC185-265	155	1/20
939111215	15	4000	1100	100	AC185-265	155	1/20
939111118	18	3000	1200	120	AC185-265	210	1/20
939111218	18	4000	1350	120	AC185-265	210	1/20

13 мм | | 22 мм
Ø120 мм
939111106
939111206

13 мм | | 22 мм
Ø145 мм
939111109
939111209

13 мм | | 22 мм
Ø170 мм
939111112
939111212
939111115
939111215

13 мм | | 22 мм
Ø225 мм
939111118
939111218

СВЕТИЛЬНИКИ УЛЬТРАТОНКИЕ ВСТРАИВАЕМЫЕ КВАДРАТНЫЕ

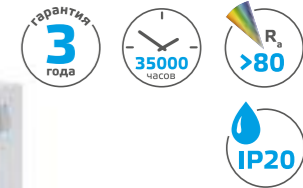
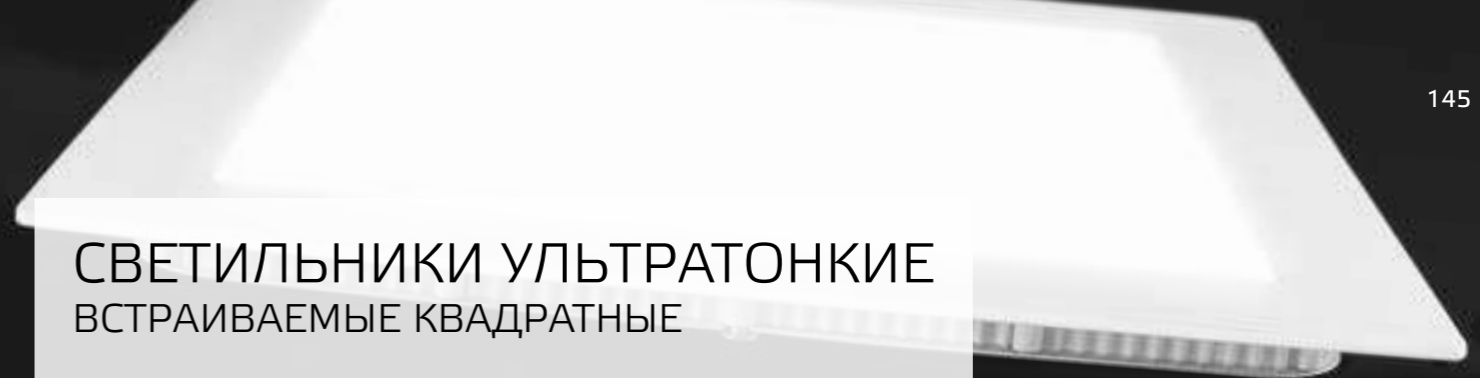

- Алюминиевый корпус
- Драйвер в комплекте

Артикул	Мощность, Вт	Цветовая температура, К	Световой поток, лм	Аналог светильника с ЛН, Вт	Рабочее напряжение, В	Монтажное отверстие, мм	Количество в упаковке
940111106	6	3000	360	40	AC150-265	105×105	1/20
940111206	6	4000	400	40	AC150-265	105×105	1/20
940111109	9	3000	610	60	AC150-265	130×130	1/20
940111209	9	4000	660	60	AC150-265	130×130	1/20
940111112	12	3000	800	75	AC150-265	155×155	1/20
940111212	12	4000	880	75	AC150-265	155×155	1/20
940111115	15	3000	990	100	AC150-265	155×155	1/20
940111215	15	4000	1100	100	AC150-265	155×155	1/20

13 мм | | 22 мм
120×120 мм
940111106
940111206

13 мм | | 22 мм
145×145 мм
940111109
940111209

13 мм | | 22 мм
170×170 мм
940111112
940111212
940111115
940111215

СВЕТИЛЬНИКИ С ДЕКОРАТИВНЫМ СТЕКЛОМ ВСТРАИВАЕМЫЕ КРУГЛЫЕ

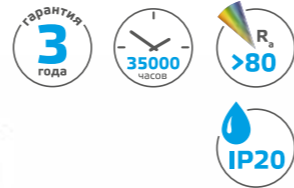

- Алюминиевый корпус
- Драйвер в комплекте

Артикул	Мощность, Вт	Цветовая температура, К	Световой поток, лм	Аналог светильника с ЛН, Вт	Рабочее напряжение, В	Диаметр монтажного отверстия, мм	Количество в упаковке
947111106	6	3000	450	60	АС220-240	70	1/20
947111206	6	4000	490	60	АС220-240	70	1/20
947111112	12	3000	900	90	АС220-240	118	1/20
947111212	12	4000	990	90	АС220-240	118	1/20
947111118	18	3000	1390	145	АС220-240	155	1/20
947111218	18	4000	1480	145	АС220-240	155	1/20

13 мм | | 34 мм

Ø100 мм
947111106
947111206

13 мм | | 34 мм

Ø160 мм
947111112
947111212

13 мм | | 34 мм

Ø200 мм
947111118
947111218

СВЕТИЛЬНИКИ С ДЕКОРАТИВНЫМ СТЕКЛОМ ВСТРАИВАЕМЫЕ КВАДРАТНЫЕ

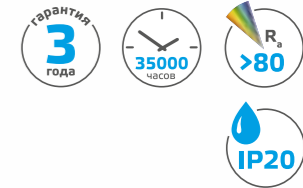

- Алюминиевый корпус
- Драйвер в комплекте

Артикул	Мощность, Вт	Цветовая температура, К	Световой поток, лм	Аналог светильника с ЛН, Вт	Рабочее напряжение, В	Монтажное отверстие, мм	Количество в упаковке
948111106	6	3000	450	60	АС220-240	70×70	1/20
948111206	6	4000	490	60	АС220-240	70×70	1/20
948111112	12	3000	900	90	АС220-240	118×118	1/20
948111212	12	4000	990	90	АС220-240	118×118	1/20
948111118	18	3000	1390	145	АС220-240	155×155	1/20
948111218	18	4000	1480	145	АС220-240	155×155	1/20

13 мм | | 34 мм

100×100 мм
948111106
948111206

13 мм | | 34 мм

160×160 мм
948111112
948111212

13 мм | | 34 мм

200×200 мм
948111118
948111218

СВЕТИЛЬНИКИ С ПОДСВЕТКОЙ ВСТРАИВАЕМЫЕ КРУГЛЫЕ

3 режима работы

Основной свет
и светодиодная подсветка

Основной свет

Светодиодная подсветка

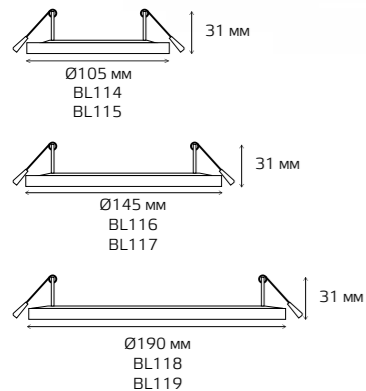
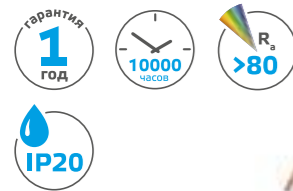

Переключение режимов через одноклавишный переключатель

Артикул	Мощность, Вт	Цветовая температура, К	Световой поток, лм	Рабочее напряжение, В	Диаметр монтажного отверстия, мм	Количество в упаковке
BL114	3+3	3000	320/350	АС 85-265	85	1/40
BL115	3+3	4000	320/350	АС 85-265	85	1/40
BL116	6+3	3000	450/540	АС 85-265	120	1/40
BL117	6+3	4000	450/540	АС 85-265	120	1/40
BL118	12+4	3000	800/960	АС 85-265	170	1/20
BL119	12+4	4000	800/960	АС 85-265	170	1/20

СВЕТИЛЬНИКИ С ПОДСВЕТКОЙ ВСТРАИВАЕМЫЕ КВАДРАТНЫЕ

3 режима работы

Основной свет
и светодиодная подсветка

Основной свет

Светодиодная подсветка

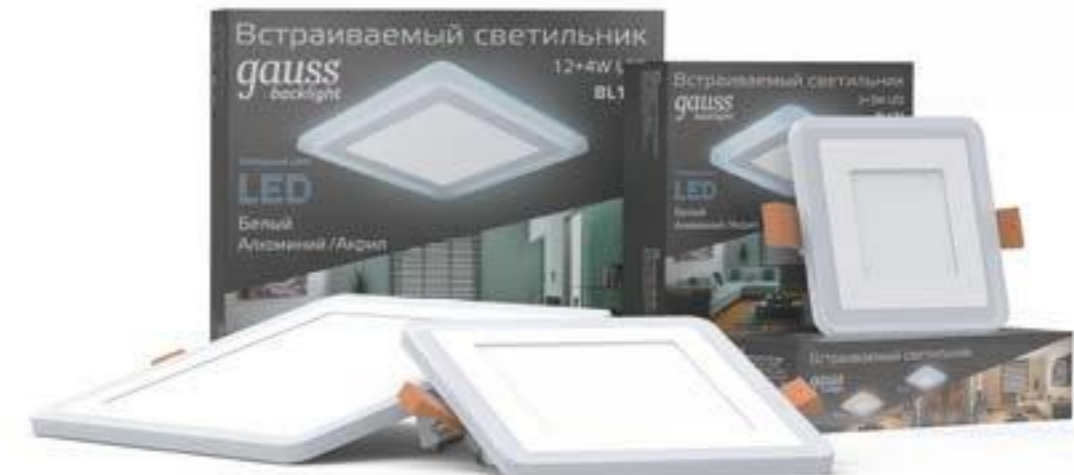
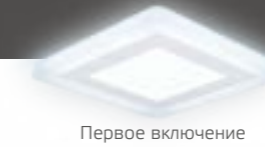

Переключение режимов через одноклавишный переключатель

Артикул	Мощность, Вт	Цветовая температура, К	Световой поток, лм	Рабочее напряжение, В	Монтажное отверстие, мм	Количество в упаковке
BL120	3+3	3000	320/350	АС 85-265	85×85	1/40
BL121	3+3	4000	320/350	АС 85-265	85×85	1/40
BL122	6+3	3000	450/540	АС 85-265	120×120	1/40
BL123	6+3	4000	450/540	АС 85-265	120×120	1/40
BL124	12+4	3000	800/960	АС 85-265	170×170	1/20
BL125	12+4	4000	800/960	АС 85-265	170×170	1/20

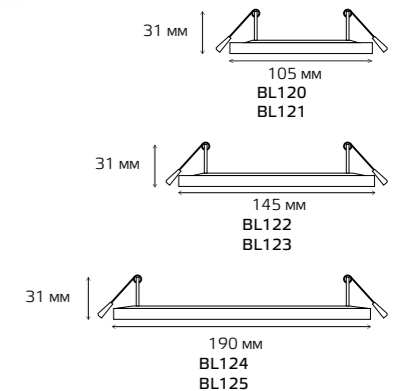

СВЕТИЛЬНИКИ С ПОДСВЕТКОЙ НАКЛАДНЫЕ КРУГЛЫЕ

3 режима работы

Основной свет
и светодиодная подсветка

Основной свет

Светодиодная подсветка



Первое включение



Второе включение



Третье включение

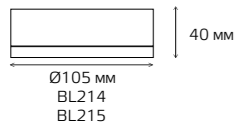
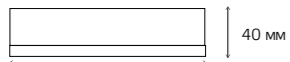

- ✓ Переключение режимов через одноклавишный переключатель
- ✓ Декоративные заглушки для корпуса в комплекте

Ø105 мм
BL214
BL215Ø145 мм
BL216
BL217

Артикул	Мощность, Вт	Цветовая температура, К	Световой поток, лм	Рабочее напряжение, В	Количество в упаковке
BL214	3+3	3000	320/350	АС 220-240	1/40
BL215	3+3	4000	320/350	АС 220-240	1/40
BL216	6+3	3000	450/540	АС 220-240	1/30
BL217	6+3	4000	450/540	АС 220-240	1/30

СВЕТИЛЬНИКИ С ПОДСВЕТКОЙ НАКЛАДНЫЕ КВАДРАТНЫЕ

3 режима работы

Основной свет
и светодиодная подсветка

Основной свет

Светодиодная подсветка



Первое включение



Второе включение



Третье включение



- ✓ Переключение режимов через одноклавишный переключатель
- ✓ Декоративные заглушки для корпуса в комплекте

Артикул	Мощность, Вт	Цветовая температура, К	Световой поток, лм	Рабочее напряжение, В	Количество в упаковке
BL220	3+3	3000	320/350	АС 220-240	1/40
BL221	3+3	4000	320/350	АС 220-240	1/40
BL222	6+3	3000	450/540	АС 220-240	1/30
BL223	6+3	4000	450/540	АС 220-240	1/30

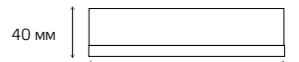
105 мм
BL220
BL221145 мм
BL222
BL223

НАКЛАДНЫЕ СВЕТИЛЬНИКИ АКЦЕНТНОГО ОСВЕЩЕНИЯ

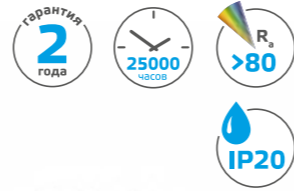

- ✔ Идеальны для создания светового зонирования пространства
- ✔ Широкая цветовая гамма
- ✔ Отсутствие фиксирующих винтов на корпусе
- ✔ Лёгкий монтаж



Артикул	Мощность, Вт	Цветовая температура, К	Световой поток, лм	Цвет	Рабочее напряжение, В	Размеры, Ø a×b мм	Количество в упаковке
HD001	12	3000	900	кофе / золото	AC85-265	79x100мм	1/30
HD002	12	3000	900	кофе / золото	AC85-265	79x200мм	1/30
HD003	12	3000	900	хром / сатин	AC85-265	79x100мм	1/30
HD004	12	4100	920	хром / сатин	AC85-265	79x100мм	1/30
HD005	12	3000	900	хром / сатин	AC85-265	79x200мм	1/30
HD006	12	4100	920	хром / сатин	AC85-265	79x200мм	1/30
HD007	12	4100	920	черный	AC85-265	79x100мм	1/30
HD008	12	3000	900	черный / золото	AC85-265	79x100мм	1/30
HD009	12	3000	900	черный / золото	AC85-265	79x200мм	1/30
HD010	12	3000	900	белый / золото	AC85-265	79x100мм	1/30
HD011	12	4100	920	белый	AC85-265	79x100мм	1/30
HD012	12	3000	900	белый / золото	AC85-265	79x200мм	1/30
HD013	12	4100	920	белый	AC85-265	79x200мм	1/30
HD027	17	3000	1100	черный / золото	AC85-265	140x50мм	1/30
HD026	12	3000	770	черный / золото	AC85-265	140x50мм	1/30

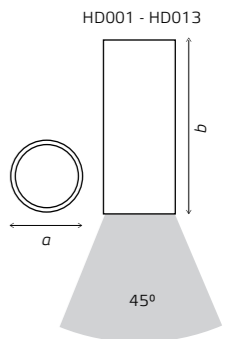
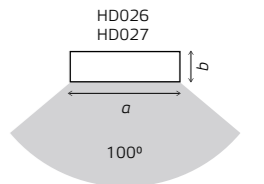

НАКЛАДНЫЕ СВЕТИЛЬНИКИ С РАССЕЙВАТЕЛЕМ

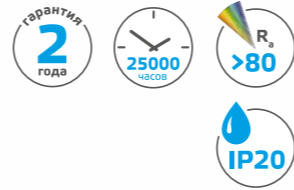

- ☑ Матовый рассеиватель
- ☑ Широкая цветовая гамма
- ☑ Отсутствие фиксирующих винтов на корпусе
- ☑ Лёгкий монтаж



Артикул	Мощность, Вт	Цветовая температура, К	Световой поток, лм	Цвет	Рабочее напряжение, В	Размеры, Ø a × b мм	Количество в упаковке
HD014	6	3000	400	черный	AC85-265	68x75мм	1/30
HD015	6	4100	420	черный	AC85-265	68x75мм	1/30
HD016	10	3000	700	черный	AC85-265	88x75мм	1/30
HD017	10	4100	720	черный	AC85-265	88x75мм	1/30
HD018	6	3000	400	хром / сатин	AC85-265	68x75мм	1/30
HD019	6	4100	420	хром / сатин	AC85-265	68x75мм	1/30
HD020	10	4100	720	хром / сатин	AC85-265	88x75мм	1/30
HD021	10	3000	700	хром / сатин	AC85-265	88x75мм	1/30
HD022	6	4100	420	белый	AC85-265	68x75мм	1/30
HD023	6	3000	400	белый	AC85-265	68x75мм	1/30
HD024	10	4100	720	белый	AC85-265	88x75мм	1/30
HD025	10	3000	700	белый	AC85-265	88x75мм	1/30

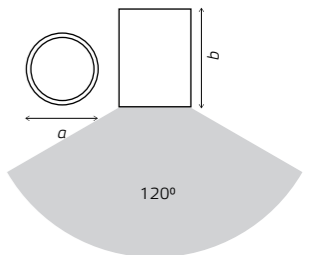

СВЕТИЛЬНИКИ ЛИНЕЙНЫЕ TL

Комплект:

- Светильник
- Паспорт изделия
- Коннектор гибкий
- Коннектор жесткий
- Крепления
- Кабель питания



Соединение в линию до 10 штук



Артикул	Мощность, Вт	Цветовая температура, К	Световой поток, лм	Рабочее напряжение, В	Количество в упаковке
130511205	5	4100	420	AC185-265	1/25
130511210	10	4100	720	AC185-265	1/25
130511212	12	4100	1050	AC185-265	1/25
130511215	15	4100	1320	AC185-265	1/25

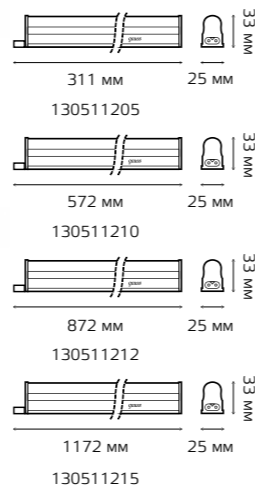

СВЕТИЛЬНИКИ С ДЕКОРАТИВНЫМ КОЛЬЦОМ



Артикул	Мощность, Вт	Цветовая температура, К	Световой поток, лм	Цвет	Аналог светильника с ЛЦ, Вт	Рабочее напряжение, В	Количество в упаковке
941421112	12	2700	850	серебристый	100	AC185-265	1/5
941421212	12	4100	900	серебристый	100	AC185-265	1/5
941422112	12	2700	850	хром	100	AC185-265	1/5
941422212	12	4100	900	хром	100	AC185-265	1/5
941420112	12	2700	850	белый	100	AC185-265	1/5
941420212	12	4100	900	белый	100	AC185-265	1/5
941421118	18	2700	1200	серебристый	150	AC185-265	1/5
941421218	18	4100	1300	серебристый	150	AC185-265	1/5
941422118	18	2700	1200	хром	150	AC185-265	1/5
941422218	18	4100	1300	хром	150	AC185-265	1/5
941420118	18	2700	1200	белый	150	AC185-265	1/5
941420218	18	4100	1300	белый	150	AC185-265	1/5
941421124	24	2700	1650	серебристый	200	AC185-265	1/5
941421224	24	4000	1750	серебристый	200	AC185-265	1/5
941422124	24	2700	1650	хром	200	AC185-265	1/5
941422224	24	4000	1750	хром	200	AC185-265	1/5
941420124	24	2700	1650	белый	200	AC185-265	1/5
941420224	24	4000	1750	белый	200	AC185-265	1/5

СЪЕМНОЕ КОЛЬЦО

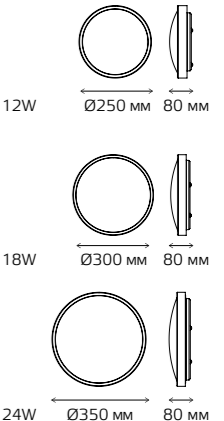

Сенсорные светильники

Многофункциональные сенсорные светильники Gauss – отличный вариант для освещения шкафов, гардеробных комнат, кладовых, мастерских и тех мест, где нет необходимости в основном освещении. Автоматическое включение при срабатывании датчика позволяет использовать такой светильник в качестве дежурного источника света.

МНОГОФУНКЦИОНАЛЬНЫЕ СЕНСОРНЫЕ СВЕТИЛЬНИКИ

- Дистанция срабатывания датчиков до 3 метров
- Время работы после срабатывания датчика – 90 секунд



Артикул	Мощность, Вт	Световой поток, лм	материал	количество часов работы при постоянном включении	время работы (при включении 10 раз в день)	количество батареек	Количество в упаковке
CL003	2,5	105	пластик / алюминий	6-8 часов	4-6 месяцев	батарейка типа AA (4 шт)	1/36
CL006	2,5	110	пластик / алюминий	5 часов после полной зарядки	2-3 месяца	встроенный аккумулятор 1800mAh	1/36
CL001	2	120	пластик / алюминий	5-7 часов	4-6 месяцев	батарейка типа AA (3 шт)	1/36
CL002	2	120	пластик / алюминий	5-7 часов	4-6 месяцев	батарейка типа AA (3 шт)	1/36
CL004	3,5	200	пластик / алюминий	6-8 часов	4-6 месяцев	батарейка типа AA (6 шт)	1/36

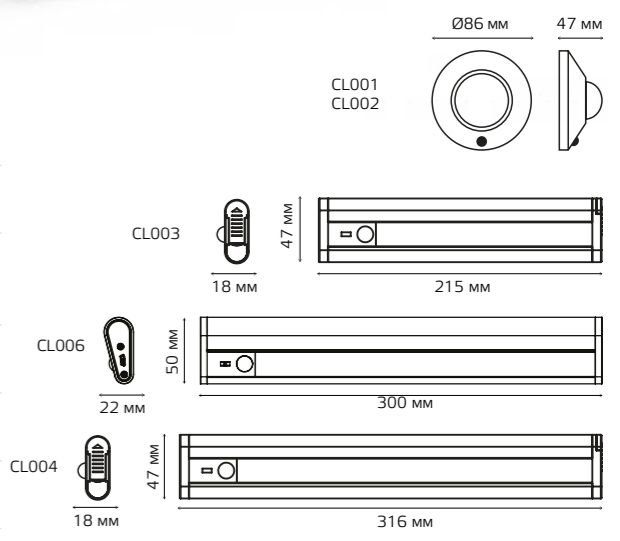

ПАНЕЛЬ НАКЛАДНАЯ

- Идеально подходит для освещения рабочей поверхности на кухне
- Крепление на магнитах
- Драйвер в комплекте

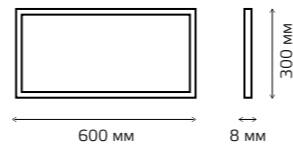
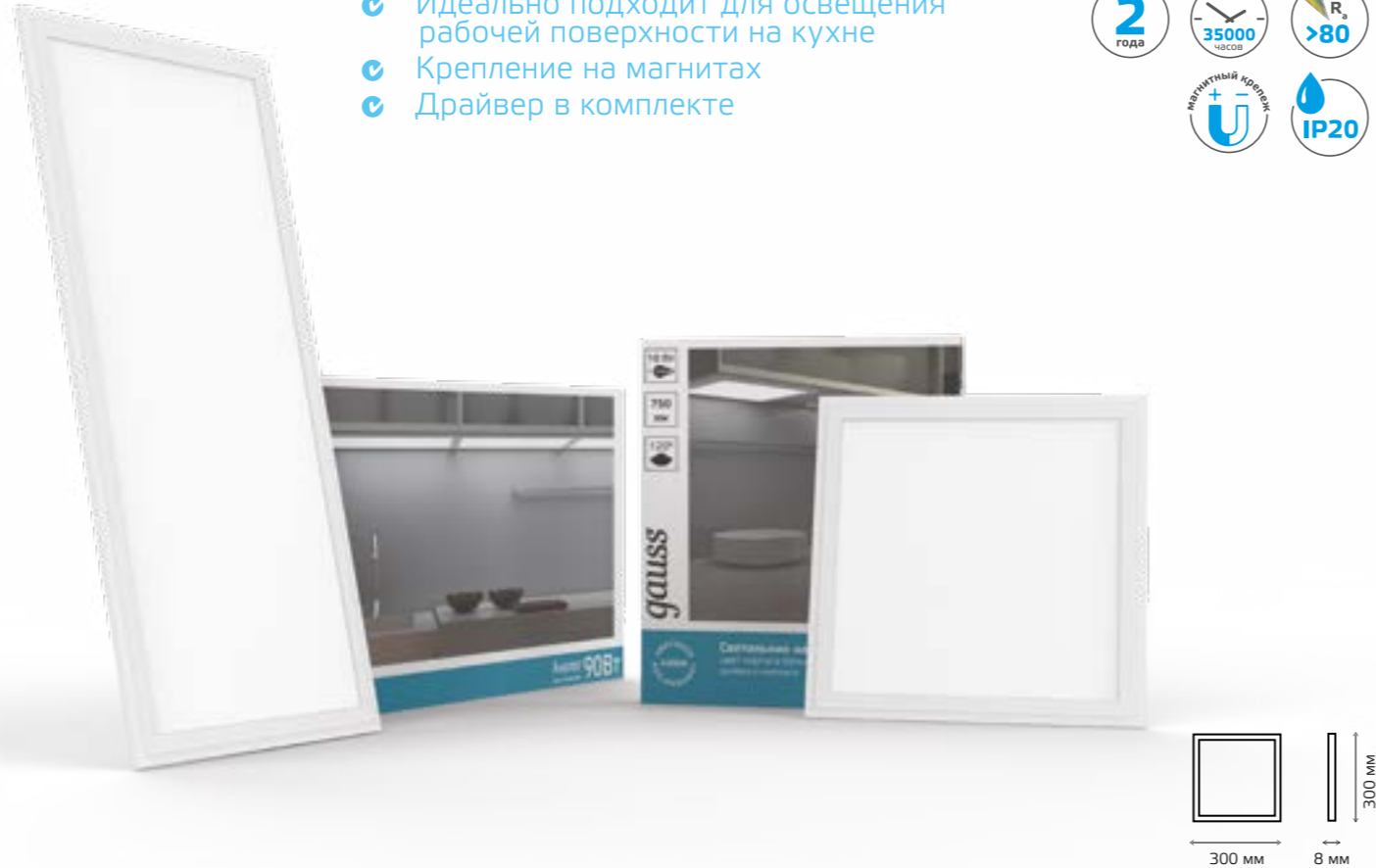

Артикул	Мощность, Вт	Цветовая температура, К	Световой поток, лм	Рабочее напряжение, В	Количество в упаковке
846511210	10	4200	750	AC185-265	1/4
846511212	12	4200	900	AC185-265	1/4

ПАНЕЛЬ LED SKY

Яркий дневной свет и голубое небо – идеальная замена скучным потолкам

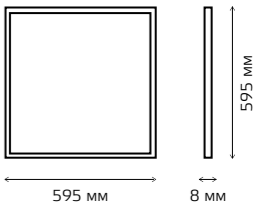
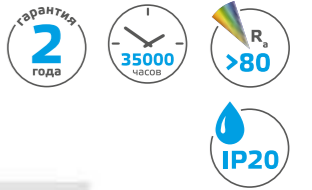

- Комплект для накладного монтажа
- Драйвер в комплекте

Артикул	Мощность, Вт	Цветовая температура, К	Световой поток, лм	Аналог светильника с ЛЦ, Вт	Рабочее напряжение, В	Количество в упаковке
846511340	40	6500	1300	120	AC185-265	1/4

Светильники для производственных помещений

Светильники для производственных и коммерческих помещений. Серия светильников Gauss b2b включает в себя модели как для наружного, так и для внутреннего освещения жилых и общественных помещений. Современная альтернатива светильникам с люминесцентными лампами.

Гарантия до трёх лет, высокая светоотдача, отсутствие пульсаций и высокий индекс цветопередачи.



Q PLUS

Усовершенствованный прожектор Qplus – новинка 2018 года

Для еще большей экономии электроэнергии в светильниках этой серии светоотдача увеличена до 95 лм/Вт.

Новый силиконовый кабель, предотвращающий рассыхание при перепаде температур и воздействии солнечного света, увеличен до 50 см, что обеспечивает удобство при монтаже.



ПРОЖЕКТОРЫ Q PLUS



МОРОЗОУСТОЙЧИВЫЕ

Артикул	Мощность, Вт	Цветовая температура, К	Световой поток, лм	Аналог, Вт	Рабочее напряжение, В	Размеры, а×б×с мм	Количество в упаковке
613511310	10	6500	900	100	170-264	112×112×25	1/60
613511320	20	6500	1800	200	170-264	140×122×28	1/40
613511330	30	6500	2700	300	170-264	170×151×30	1/30
613511350	50	6500	4500	500	170-264	208×186×33	1/24
613511100	100	6500	9000	1000	170-264	274×239×42	1/12
613100150	150	6500	14000	1500	170-264	274×220×79	1/10
613100200	200	6500	17500	2000	170-264	330×273×76	1/6

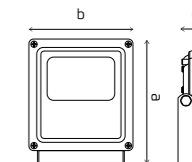

Прожекторы Gauss elementary

Базовая линейка прожекторов Gauss. Металлический корпус отлично отводит тепло от светодиодов, а качественный драйвер обеспечивает надёжную защиту от перепадов температуры и напряжения.

Герметичный, морозостойкий корпус прожекторов серии Gauss elementary делают их универсальными осветительными приборами.

ПРОЖЕКТОРЫ GAUSS ELEMENTARY



❄️ МОРОЗОУСТОЙЧИВЫЕ

Артикул	Мощность, Вт	Цветовая температура, К	Световой поток, лм	Аналог, Вт	Рабочее напряжение, В	Размеры, а×б×с мм	Количество в упаковке
613100310	10	6500	700	100	170-264	110×94×33	1/60
613100320	20	6500	1380	200	170-264	129×109×37.5	1/60
613100330	30	6500	2100	300	170-264	150×128×38	1/60
613100350	50	6500	3500	500	170-264	182×153×38.5	1/40
613100370	70	6500	4600	700	170-264	225.5×184×40	1/24
613100100	100	6500	6900	1000	170-264	274×220×41	1/14

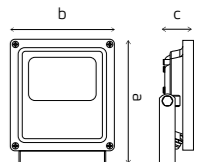

Прожекторы Gauss elementary с датчиком движения

Прожекторы данной серии обладают всеми техническими преимуществами стандартных прожекторов Gauss elementary и в дополнение к этому – датчиком движения. Датчик даёт возможность регулировать уровень освещенности, время работы и дальность срабатывания, а также позволяет получить дополнительную экономию электроэнергии.



ПРОЖЕКТОРЫ С ДАТЧИКОМ ДВИЖЕНИЯ

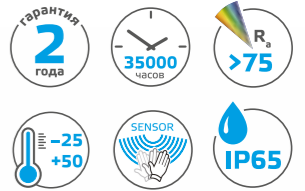

Артикул	Мощность, Вт	Цветовая температура, К	Световой поток, лм	Аналог, Вт	Рабочее напряжение, В	Размеры, а×б×с мм	Количество в упаковке
628511310	10	6500	700	100	170-264	115×105×50	1/40
628511320	20	6500	1380	200	170-264	129×171×52	1/30
628511330	30	6500	2100	300	170-264	150×188×56	1/24
628511350	50	6500	3500	500	170-264	182×210×62	1/18

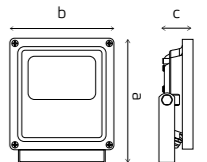

ПАНЕЛЬ ПРИЗМА ВСТРАИВАЕМАЯ

- Гарантия 2 года
- 35000 часов
- R_a >70
- Температура: -20/+40
- IP20
- УХЛ4
- PF >0.9
- Вибрация <5%

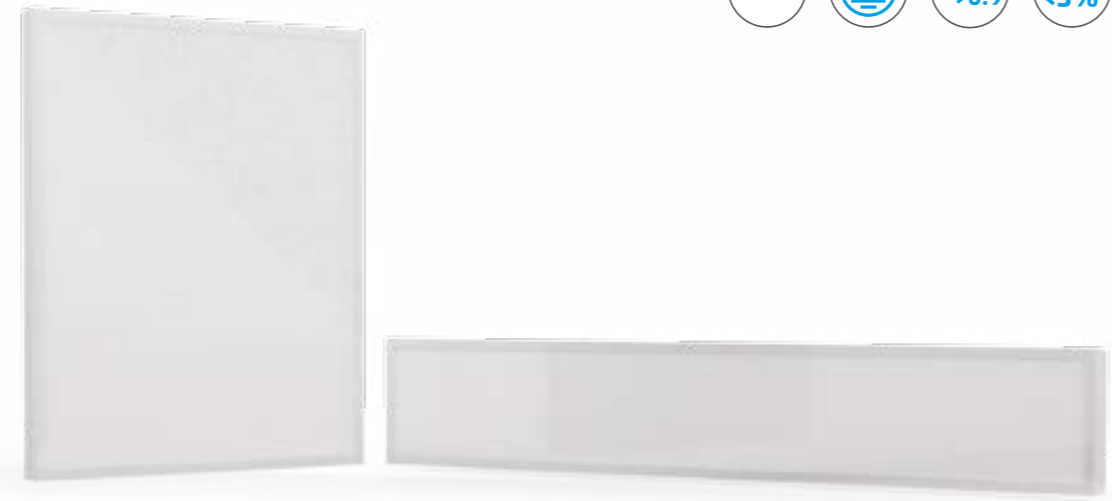

- Стальной корпус
- Драйвер в комплекте

Артикул	Мощность, Вт	Цветовая температура, К	Световой поток, лм	Аналог светильника с ЛПО, Вт	Рабочее напряжение, В	Количество в упаковке
842123236	36	4000	2900	4x18	АС200-240	1/4
842123336	36	6500	2950	4x18	АС200-240	1/4
860125236	36	4000	2450	2x36	АС200-240	1/4
860125336	36	6500	2470	2x36	АС200-240	1/4

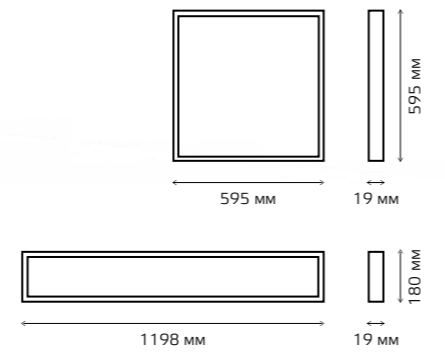

ПАНЕЛЬ С РАВНОМЕРНОЙ ЗАСВЕТКОЙ

- Гарантия 2 года
- 35000 часов
- R_a >70
- Температура: -20/+40
- IP20
- УХЛ4
- PF >0.9
- Вибрация <5%



- Алюминиевый корпус
- Драйвер в комплекте

Артикул	Мощность, Вт	Цветовая температура, К	Световой поток, лм	Аналог светильника ЛПО, Вт	Рабочее напряжение, В	Количество в упаковке
145024236	36	4000	2500	4x18	АС200-240	1/6
145024336	36	6500	2500	4x18	АС200-240	1/6

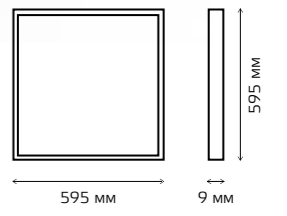

СВЕТИЛЬНИКИ АНАЛОГИ СВЕТИЛЬНИКОВ ЛПО

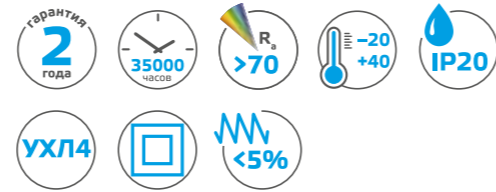

Алюминиевый корпус

Артикул	Мощность, Вт	Цветовая температура, К	Световой поток, лм	Аналог светильника, Вт	Коэффициент мощности, PF	Рабочее напряжение, В	Количество в упаковке
144124218	18	4000	1200	ЛПО 2*18	>0,5	АС220-240	1/30
144124318	18	6500	1210	ЛПО 2*18	>0,5	АС220-240	1/30
144125236	36	4000	2450	ЛПО 2*36	>0,9	АС220-240	1/30
144125336	36	6500	2470	ЛПО 2*36	>0,9	АС220-240	1/30

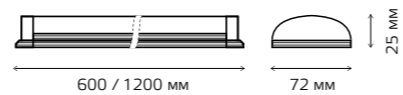

СВЕТИЛЬНИКИ АНАЛОГИ СВЕТИЛЬНИКОВ ЛПО

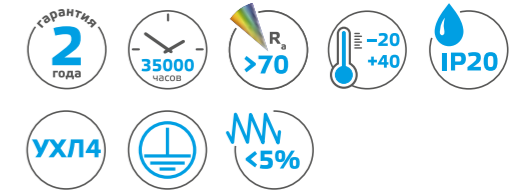

Стальной корпус

Артикул	Мощность, Вт	Цветовая температура, К	Световой поток, лм	Аналог светильника, Вт	Коэффициент мощности, PF	Рабочее напряжение, В	Количество в упаковке
844424218	18	4000	1150	ЛПО 2*18	>0,5	АС200-240	1/20
844424318	18	6500	1170	ЛПО 2*18	>0,5	АС200-240	1/20
844425236	36	4000	2250	ЛПО 2*36	>0,9	АС200-240	1/20
844425336	36	6500	2270	ЛПО 2*36	>0,9	АС200-240	1/20

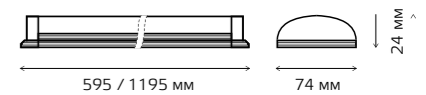

СВЕТИЛЬНИКИ IP65 АНАЛОГИ СВЕТИЛЬНИКОВ ЛСП



Соединение в линию

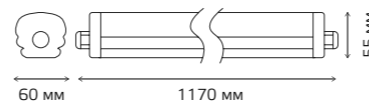
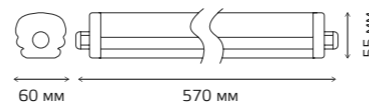

Артикул	Мощность, Вт	Цветовая температура, К	Световой поток, лм	Аналог светильника, Вт	Материал корпуса	Соединение в линию, шт	Коэффициент мощности, PF	Рабочее напряжение, В	Количество в упаковке
843424218	18	4000	1200	ЛСП 2*18	PC	до 8	>0,55	AC185-265	1/20
843424318	18	6500	1230	ЛСП 2*18	PC	до 8	>0,55	AC185-265	1/20
843425236	36	4000	2450	ЛСП 2*36	PC	до 4	>0,9	AC185-265	1/20
843425336	36	6500	2500	ЛСП 2*36	PC	до 4	>0,9	AC185-265	1/20

СВЕТИЛЬНИКИ IP65 АНАЛОГИ СВЕТИЛЬНИКОВ ЛСП

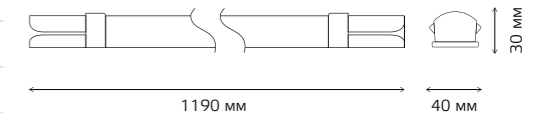
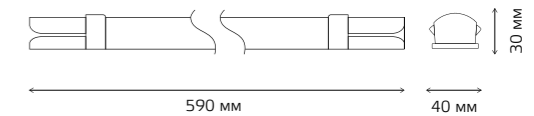

Артикул	Мощность, Вт	Цветовая температура, К	Световой поток, лм	Аналог светильника, Вт	Материал корпуса	Коэффициент мощности, PF	Рабочее напряжение, В	Количество в упаковке
143424218	18	4000	1300	ЛСП 2*18	PC	>0,55	AC185-265	1/20
143424318	18	6500	1320	ЛСП 2*18	PC	>0,55	AC185-265	1/20
143425236	36	4000	2650	ЛСП 2*36	PC	>0,9	AC185-265	1/20
143425336	36	6500	2680	ЛСП 2*36	PC	>0,9	AC185-265	1/20

СВЕТИЛЬНИКИ ЖКХ КРУГЛЫЕ НАКЛАДНЫЕ

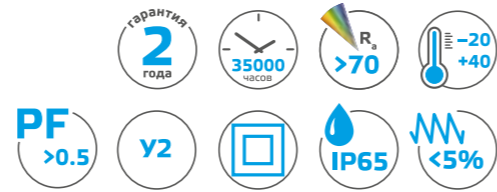

Артикул	Мощность, Вт	Цветовая температура, К	Световой поток, лм	Аналог светильника с лампой накаливания, Вт	Материал корпуса	Размеры (a·b)	Рабочее напряжение, В	Количество в упаковке
126411208	8	4000	680	75	PC	140×51	АС220-240	1/40
126411308	8	6500	700	75	PC	140×51	АС220-240	1/40
126411212	12	4000	940	100	PC	160×53	АС220-240	1/40
126411312	12	6500	980	100	PC	160×53	АС220-240	1/40
126411215	15	4000	1100	120	PC	160×53	АС220-240	1/40
126411315	15	6500	1200	120	PC	160×53	АС220-240	1/40

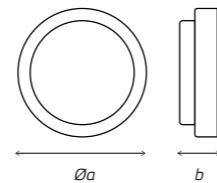

СВЕТИЛЬНИКИ ЖКХ КРУГЛЫЕ НАКЛАДНЫЕ С АКУСТИЧЕСКИМ ДАТЧИКОМ

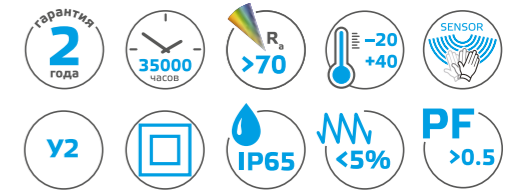

Артикул	Мощность, Вт	Цветовая температура, К	Световой поток, лм	Аналог светильника с лампой накаливания, Вт	Материал корпуса	Рабочее напряжение, В	Количество в упаковке
126411212-S	12	4000	940	100	PC	АС220-240	1/40
126411312-S	12	6500	980	100	PC	АС220-240	1/40

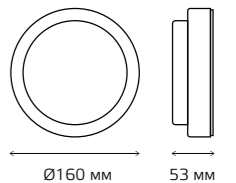

ФИТО-САДЫ

Стильные светильники в оригинальном корпусе для подсветки растений и рассады.

Имеют автоматический режим включения/выключения.

Активируют процесс фотосинтеза и имеют приятный для глаз цвет свечения. Компактные светильники гармонично впишутся в любой интерьер.

ФИТО - САДЫ
14 Вт

179

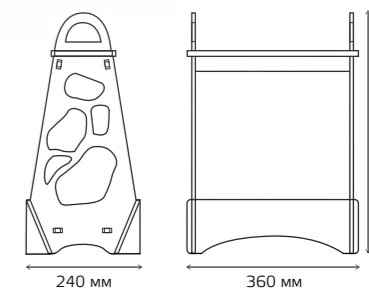
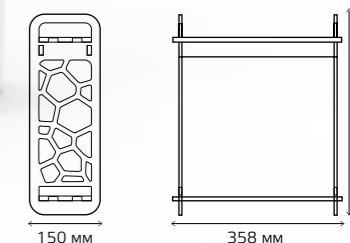
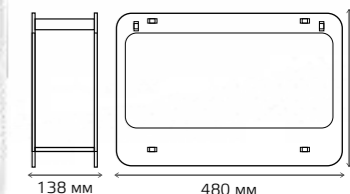

Артикул	Мощность, Вт	Цветовая температура, К	Световой поток, лм	Рабочее напряжение, В	Фотосинтетический фотонный поток, мкмоль/с	Количество в упаковке
MG001	14	4000	850	AC220-240	14	1/10
MG003	14	4000	850	AC220-240	14	1/10
MG004	14	4000	850	AC220-240	14	1/10

ФИТО-TL

Светильники Фито-TL разработаны для продления светового дня, в результате чего положительно воздействуют на рост и развитие растений. Особый спектр свечения позволяет использовать данные светильники в качестве дополнительного источника света при недостатке или отсутствии солнечных лучей. Обладают приятным свечением, не раздражающим глаза.

СВЕТИЛЬНИКИ ЛИНЕЙНЫЕ TL ДЛЯ РАСТЕНИЙ 10 Вт, 12 Вт и 15 Вт

- Комплект:
- Светильник
 - Паспорт изделия
 - Коннектор гибкий
 - Коннектор жесткий
 - Крепления
 - Кабель питания



Соединение в линию до 10 штук

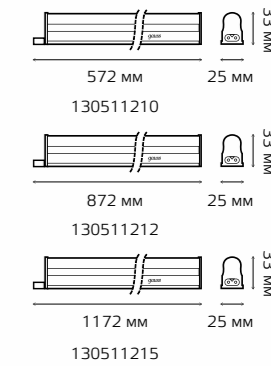

Артикул	Мощность, Вт	Цветовая температура, К	Световой поток, лм	фотосинтетический фотонный поток, мкмоль/с	Рабочее напряжение, В	Количество в упаковке
130411910	10	1000	440	15	AC175-240	1/25
130411912	12	1000	660	17	AC175-240	1/25
130411915	15	1000	770	20	AC175-240	1/25

ФИТО ФИЛАМЕНТ A60

Лампа для ускорения роста растений. Особенно эффективна на ранних стадиях роста. Также её можно использовать в осенне-зимний сезон для досветки растений в периоды отсутствия необходимого количества солнечного света.

Филаментная лампа дает эффективный широкий световой поток 360°. Активирует процесс фотосинтеза и имеет сине-красный спектр свечения.

ФИЛАМЕНТНАЯ ЛАМПА
ДЛЯ РАСТЕНИЙ A60 6 Вт

183



Артикул	Мощность, Вт	Цветовая температура, К	Световой поток, лм	Фотосинтетический фотонный поток, мкмоль/с	Рабочее напряжение, В	Количество в упаковке
102802906	6	1000	290	10	AC220-240	1/50

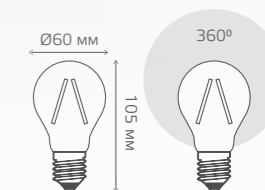

GAUSS Black

Качество и надежность

Прекрасный выбор для подсветки потолков, рабочих зон на кухне и витрин. Лента выпускается на гибкой печатной плате, а на обратной стороне используется двусторонний скотч «3М». В ассортименте присутствует лента теплого, холодного и RGB свечения со степенью защиты IP20 и IP66.



СВЕТОДИОДНАЯ ЛЕНТА 4.8 Вт/м, 2835 60SMD



Артикул	Мощность, Вт/м	Цвет свечения	Степень защиты	Рабочее напряжение, В	Количество светодиодов / м	Длина, м	Количество в упаковке
312000105	4.8	теплый	IP20	12DC	60	5	1/50
312000305	4.8	холодный	IP20	12DC	60	5	1/50
311000105	4.8	теплый	IP66	12DC	60	5	1/50
311000305	4.8	холодный	IP66	12DC	60	5	1/50

СВЕТОДИОДНАЯ ЛЕНТА

7.2 Вт/м, 5050 SMD



Артикул	Мощность, Вт/м	Цвет свечения	Степень защиты	Рабочее напряжение, В	Количество светодиодов / м	Длина, м	Количество в упаковке
312000107	7.2	теплый	IP20	12DC	30	5	1/50
312000307	7.2	холодный	IP20	12DC	30	5	1/50
311000107	7.2	теплый	IP66	12DC	30	5	1/50
311000307	7.2	холодный	IP66	12DC	30	5	1/50

СВЕТОДИОДНАЯ ЛЕНТА

9.6 Вт/м, 2835 120SMD



Артикул	Мощность, Вт/м	Цвет свечения	Степень защиты	Рабочее напряжение, В	Количество светодиодов / м	Длина, м	Количество в упаковке
312000110	9.6	теплый	IP20	12DC	120	5	1/50
312000310	9.6	холодный	IP20	12DC	120	5	1/50
311000110	9.6	теплый	IP66	12DC	120	5	1/50
311000310	9.6	холодный	IP66	12DC	120	5	1/50

СВЕТОДИОДНАЯ ЛЕНТА

14.4 Вт/м, 5050 SMD

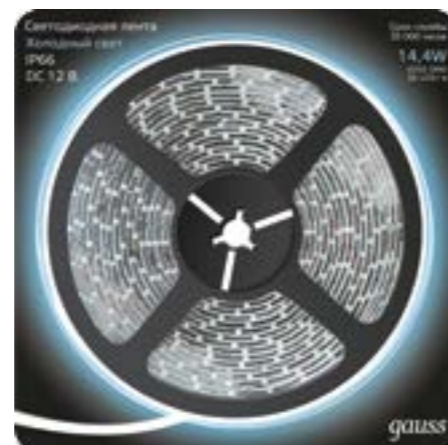

Артикул	Мощность, Вт/м	Цвет свечения	Степень защиты	Рабочее напряжение, В	Количество светодиодов / м	Длина, м	Количество в упаковке
312000114	14.4	теплый	IP20	12DC	60	5	1/50
312000314	14.4	холодный	IP20	12DC	60	5	1/50
311000114	14.4	теплый	IP66	12DC	60	5	1/50
311000314	14.4	холодный	IP66	12DC	60	5	1/50

СВЕТОДИОДНАЯ ЛЕНТА

RGB 14.4 Вт/м, 5050 SMD



Артикул	Мощность, Вт/м	Цвет свечения	Степень защиты	Рабочее напряжение, В	Количество светодиодов / м	Длина, м	Количество в упаковке
312000414	14.4	RGB	IP20	12DC	60	5	1/50
311000414	14.4	RGB	IP66	12DC	60	5	1/50

СВЕТОДИОДНАЯ ЛЕНТА

RGB 7.2 Вт/м, 5050 SMD



Артикул	Мощность, Вт/м	Цвет свечения	Степень защиты	Рабочее напряжение, В	Количество светодиодов / м	Длина, м	Количество в упаковке
312000407	7.2	RGB	IP20	12DC	30	5	1/50
311000407	7.2	RGB	IP66	12DC	30	5	1/50

СВЕТОДИОДНАЯ ЛЕНТА

ЦВЕТНАЯ 4.8 Вт/м, 2835 60SMD



Артикул	Мощность, Вт/м	Цвет свечения	Степень защиты	Рабочее напряжение, В	Количество светодиодов / м	Длина, м	Количество в упаковке
312000705	4.8	Красный	IP20	12DC	60	5	1/50
312000605	4.8	Зеленый	IP20	12DC	60	5	1/50
312000505	4.8	Синий	IP20	12DC	60	5	1/50

СВЕТОДИОДНАЯ ЛЕНТА ЦВЕТНАЯ 4.8 Вт/м, 2835 60SMD

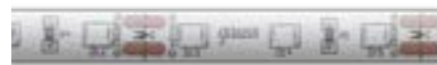

Артикул	Мощность, Вт/м	Цвет свечения	Степень защиты	Рабочее напряжение, В	Количество светодиодов / м	Длина, м	Количество в упаковке
311000705	4.8	Красный	IP66	12DC	60	5	1/50
311000605	4.8	Зеленый	IP66	12DC	60	5	1/50
311000505	4.8	Синий	IP66	12DC	60	5	1/50

ELEMENTARY

Удобно и доступно

Для бережливых ценителей новых технологий. Экономичный вариант для освещения коридоров, лоджий, мебели и потолков.

В линейке имеются модели различного цвета свечения: теплый, холодный и RGB. Идеально подходят для внутренней и наружной подсветки в современном стиле.



СВЕТОДИОДНАЯ ЛЕНТА

4.8 Вт/м, 2835 60SMD



Артикул	Мощность, Вт/м	Цвет свечения	Степень защиты	Рабочее напряжение, В	Количество светодиодов / м	Длина, м	Количество в упаковке
355000105	4.8	теплый	IP20	12DC	60	5	1/50
356000105	4.8	теплый	IP66	12DC	60	5	1/50
355000305	4.8	холодный	IP20	12DC	60	5	1/50
356000305	4.8	холодный	IP66	12DC	60	5	1/50

СВЕТОДИОДНАЯ ЛЕНТА

7.2 Вт/м, 5050 SMD



Артикул	Мощность, Вт/м	Цвет свечения	Степень защиты	Рабочее напряжение, В	Количество светодиодов / м	Длина, м	Количество в упаковке
355000107	7.2	теплый	IP20	12DC	30	5	1/50
356000107	7.2	теплый	IP66	12DC	30	5	1/50
355000307	7.2	холодный	IP20	12DC	30	5	1/50
356000307	7.2	холодный	IP66	12DC	30	5	1/50

СВЕТОДИОДНАЯ ЛЕНТА

9.6 Вт/м, 2835 120SMD



Артикул	Мощность, Вт/м	Цвет свечения	Степень защиты	Рабочее напряжение, В	Количество светодиодов / м	Длина, м	Количество в упаковке
355000110	9.6	теплый	IP20	12DC	120	5	1/50
356000110	9.6	теплый	IP66	12DC	120	5	1/50
355000310	9.6	холодный	IP20	12DC	120	5	1/50
356000310	9.6	холодный	IP66	12DC	120	5	1/50

СВЕТОДИОДНАЯ ЛЕНТА

14.4 Вт/м, 5050 SMD



Артикул	Мощность, Вт/м	Цвет свечения	Степень защиты	Рабочее напряжение, В	Количество светодиодов / м	Длина, м	Количество в упаковке
355000114	14.4	теплый	IP20	12DC	60	5	1/50
356000114	14.4	теплый	IP66	12DC	60	5	1/50
355000314	14.4	холодный	IP20	12DC	60	5	1/50
356000314	14.4	холодный	IP66	12DC	60	5	1/50

СВЕТОДИОДНАЯ ЛЕНТА ЦВЕТНАЯ 4.8 Вт/м, 2835 60SMD



Артикул	Мощность, Вт/м	Цвет свечения	Степень защиты	Рабочее напряжение, В	Количество светодиодов / м	Длина, м	Количество в упаковке
355000505	4.8	Синий	IP20	12DC	60	5	1/50
355000605	4.8	Зеленый	IP20	12DC	60	5	1/50
355000705	4.8	Красный	IP20	12DC	60	5	1/50

СВЕТОДИОДНАЯ ЛЕНТА ЦВЕТНАЯ 4.8 Вт/м, 2835 60SMD



Артикул	Мощность, Вт/м	Цвет свечения	Степень защиты	Рабочее напряжение, В	Количество светодиодов / м	Длина, м	Количество в упаковке
356000505	4.8	Синий	IP66	12DC	60	5	1/50
356000605	4.8	Зеленый	IP66	12DC	60	5	1/50
356000705	4.8	Красный	IP66	12DC	60	5	1/50

Smart light

Умная подсветка

Универсальный светильник с автоматическим включением и выключением – надежный помощник в темное время суток.

Лента отлично подходит для освещения лестниц, гардеробных комнат, барных стоек на кухне, прикроватных пространств в спальне или детской.

СВЕТОДИОДНАЯ ЛЕНТА 5 Вт 220В



Артикул	Мощность, Вт	Цвет свечения	Степень защиты ленты	Длина ленты, м	Количество в упаковке
311011105	5	теплый	IP65	1.2	1/20
311011205	5	холодный	IP65	1.2	1/20

КОНТРОЛЛЕРЫ ДЛЯ СВЕТОДИОДНОЙ ЛЕНТЫ RGB



201013288



201113288

Артикул	Мощность, Вт	Степень защиты	Рабочее напряжение, В	Размеры, мм	Гарантия	Количество в упаковке
201013288	288/576	IP20	12-24DC	83×79×33	2 года	1/28
201113288	288/576	IP20	12-24DC	83×79×33	2 года	1/28

КОННЕКТОРЫ ДЛЯ СОЕДИНЕНИЯ СВЕТОДИОДНОЙ ЛЕНТЫ

204200000
205200000

209200000

241200000
251200000

291200000

Артикул	Тип соединения	Тип коннектора	Размеры, мм	Количество в упаковке
204200000	жёсткое	2835/60	16×13×5	5/2000
PC205200000	жёсткое	5050, 2835/120	16×15×5	5/2000
PC209200000	жёсткое	RGB	16×15×5	5/2000
241200000	гибкое	2835/60	16×13×5	3/1200
251200000	гибкое	5050, 2835/120	16×15×5	3/1200
291200000	гибкое	RGB	16×15×5	3/1200

БЛОКИ ПИТАНИЯ ДЛЯ СВЕТОДИОДНОЙ ЛЕНТЫ, IP20



202003015



202003030



202003040



202003060



202003100



202003150



202003250



202003400

Артикул	Мощность, Вт	Входное напряжение, В	Размеры, мм	Количество в упаковке
202003015	15	AC220-240	77×48×20	1/200
202003030	30	AC220-240	90×57×38	1/100
202003040	40	AC220-240	110×78×35	1/72
202003060	60	AC220-240	160×98×38	1/72
202003100	100	AC220-240	199×98×38	1/28
202003150	150	AC220-240	199×98×42	1/28
202003250	250	AC220-240	200×100×50	1/25
202003400	400	AC220-240	215×115×50	1/24

БЛОКИ ПИТАНИЯ ДЛЯ СВЕТОДИОДНОЙ ЛЕНТЫ, IP66



202023015



202023030



202023040



202023060



202023100



202023150



202023200

Артикул	Мощность, Вт	Степень защиты	Входное напряжение, В	Размеры, мм	Количество в упаковке
202023015	15	IP66	AC220-240	70×39×31	1/100
202023030	30	IP66	AC220-240	200×30×20	1/50
202023040	40	IP66	AC220-240	200×30×20	1/50
202023060	60	IP66	AC220-240	175×72×45	1/20
202023100	100	IP66	AC220-240	230×72×45	1/15
202023150	150	IP66	AC220-240	230×72×45	1/15
202023200	200	IP66	AC220-240	230×120×58	1/5

РЕКЛАМНАЯ ПОДДЕРЖКА ПАРТНЕРОВ РЕКЛАМНЫЕ МАТЕРИАЛЫ



Рекламные постеры
на самоклеящейся основе



Реклама на транспорте



Наружная реклама

РЕКЛАМНАЯ ПОДДЕРЖКА ПАРТНЕРОВ POS-МАТЕРИАЛЫ



Стикер входная группа
L210×H100 мм



Шелфтокер
L800×H80 мм



Проверочный стенд на 19 цоколей 220
(E27, E14, E14, GU10, GU5.3)
L450×B240×H350 мм



Воблер
Ø150 мм



Универсальная подставка
(E27, E14, GU5.3)
L50×H32 мм



Проверочный стенд на 5 цоколей 220 (E27,
E14, GU10, GU5.3, GU5.3)
L270×B85×H50 мм



Стрип лента
12 крючков
L980×H50 мм

РЕКЛАМНАЯ ПОДДЕРЖКА ПАРТНЕРОВ ТОРГОВОЕ ОБОРУДОВАНИЕ



Витрина малая
L450×B400×H2000 мм



Витрина большая
L900×B400×H2000 мм



Мини-стенд
L360×B105×H679 мм



Напольный стенд
L495×B450×H2005 мм